

## MELAMINE TOPS FOR DESKS & TABLES / PLATEAUX DES BUREAUX ET TABLES DE RÉUNION EN MÉLAMINE / TISCH- UND BESPRECHUNGSTISCHPLATTEN AUS MELAMIN

18mm easy to clean scratch-resistant anti-reflective melamine faced chipboard (MFC) floating top. 10mm high chamfered edges finished with 1.5mm impact resistant matching Abs. Both ends feature 10mm high 5mm thick polished aluminium trims recessed into the desk surface.

Panel density: 670/730 kgs per cubic meter.

Plan de travail en aggloméré en ép. 18 mm, revêtu sur deux cotés avec papier mélaminé mat anti-rayures et antireflet; avec formage tout au long du périmètre avec une épaisseur de 10 mm. Les chants droits sont en ABS en 1,5 mm antichoc sur les 4 cotés assortis au plan; les côtés ont un profil extrudé en alu ép. 5 mm x h.10 mm brillant lucide. Densité panneau: 670/730 kg/m<sup>3</sup>

Aus 18 mm starkem Holzkonglomerat, ummantelt mit opakem, reflexfreiem und kratzfestem Melaminpapier, haben sie eine Form entlang des Umfangs von h. 10 mm. Die Längsseiten sind mit 1,5 mm starkem, stoßfestem ABS umrandet, die Oberseite ist mit einem 5 mm x h.10 mm starken, polierten Aluminium-Strangpressprofil versehen. Plattendichte: 670/730 kg/m<sup>3</sup>

### Finishes

Finitions

Ausführungen

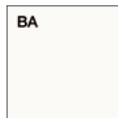

**White**  
Blanc  
Weiss

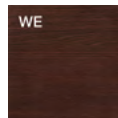

**Wenge**  
Wenguè  
Wengè

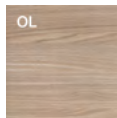

**Elm**  
Orme  
Ulme

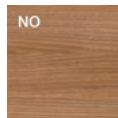

**Canaletto Walnut**  
Noyer Canaletto  
Nuss Canaletto

## LACQUERED MELAMINE TOPS FOR DESKS & TABLES / PLATEAUX DES BUREAUX ET TABLES DE RÉUNION EN MÉLAMINE LAQUÉ / TISCH- UND BESPRECHUNGSTISCHPLATTEN AUS MELAMIN, LACKIERT

18mm scratch & abrasion resistant lacquered melamine faced chipboard (MFC) floating top. 10mm high chamfered edges finished with 1.5mm impact resistant matching Abs. Matt lacquers. Both ends feature 10mm high 5mm thick polished aluminium trims recessed into the desk surface. Panel density: 670/730 kgs per cubic meter.

Plan de travail en aggloméré en ép. 18 mm, revêtu sur deux cotés avec papier mélaminé anti-rayures et antireflet; avec formage tout au long du périmètre avec une épaisseur de 10 mm et verni laqué mat en plusieurs finitions. Les chants droits sont en ABS en 1,5 mm antichoc sur les 4 cotés assortis au plan; les côtés ont un profil extrudé en alu ép. 5 mm x h.10 mm brillant lucide.

Aus 18 mm starkem Holzkonglomerat, mit Melaminpapier überzogen, h.10 mm entlang des gesamten Umfangs geformt, die Längsseiten mit ABS 1,5 mm stark eingefasst und alle matt lackiert in verschiedenen Farben. Kurze Kopfseiten, die mit einem 5 mm x h.10 mm starken, polierten Aluminium-Strangpressprofil versehen sind. Plattendichte: 670/730 kg/m<sup>3</sup>

### Finishes

Finitions

Ausführungen



**White**  
Blanc  
Weiss



**Grey**  
Gris  
Grau



**Shadow grey**  
Gris ombre  
Dunkelgrau



**Orange**  
Orange  
Orange



**Grey white**  
Blanc gris  
Grauweiss

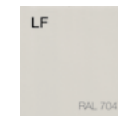

**Telegrey 4**  
Telegris 4  
Telegrau 4



**Silk grey**  
Gris soie  
Seidengrau



**Beige**  
Beige  
Beige



**Beige grey**  
Gris beige  
Beige-grau

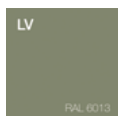

**Green**  
Vert  
Grün



**Golden yellow**  
Jaune or  
Goldgelb



**Flame red**  
Rouge feu  
Feuerrot



**Purple red**  
Rouge pourpre  
Purpurrot

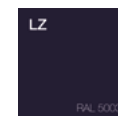

**Sapphire blue**  
Bleu saphire  
Saphirblau



**Violet blue**  
Bleu violet  
Violettblau



**Pigeon blue**  
Bleu pigeon  
Tauben blau

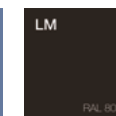

**Grey brown**  
Brun gris  
Graubraun



**Traffic black**  
Noir signalisation  
Verkehrsschwarz

Production lead time: 5 weeks exclusive of delivery time. Apart from the 18 shown finish options any RAL color can be made to order.

Délai de fabrication: 5 semaines; tous les finitions RAL sont disponibles sur requête

Lieferzeit: 5 Wochen; zusätzlich zu den vorgeschlagenen Lackierungen sind alle Ausführungen der RAL-Skala verfügbar

## GLASS TOPS FOR DESKS & TABLES / PLATEAUX DES BUREAUX ET TABLES DE RÉUNION EN VERRE / SCHREIB- UND BESPRECHUNGSTISCHPLATTEN AUS GLAS

10mm fingerprint-proof back painted tempered glass with a satin white finish. Floating top supported on stainless steel spacers. 45° smooth polished edges and radiused corners.

Realisés en verre trempé extra clair, épaisseur 10 mm, satinés dans la partie supérieure et vernis dans la partie inférieure; équipés aussi de plaques de fixations en acier inox. Ils ont des angles avec chant fil lucide plat et coins arrondis à 45°.

Aus extra klarem, gehärtetem Glas, 10 mm stark, auf der Oberseite satiniert und auf der Unterseite lackiert und mit Befestigungsplatten aus Edelstahl versehen. Sie haben abgerundete Ecken, mit einer glänzenden flachen Kante und 45° abgeschrägten Kanten.

### Finishes

Finitions

Ausführungen

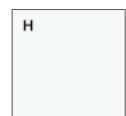

**Matt white**  
Blanc mat  
Weiss matt

## Specification sheet

### Caractéristiques techniques

### Technische Beschreibungen

#### METAL FRAME / STRUCTURE MÉTALLIQUE / METALGESTELLE

Goalpost and Loop leg frame. Manufactured from epoxy powder coated or chromed steel.

Pieds fermé "Closed" et ouvert "Open" en profilé de tôle d'acier vernis à poudre époxy ou chromé brillant.

Gestell Closed und Open aus epoxidpulverbeschichtetem oder poliertem verchromtem Stahlblechprofil.



OPEN



CLOSED

#### Finishes

Finitions

Ausführungen



**Matt white**

Blanc mat

Weiss matt

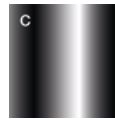

**Chrome**

Chromé

Verchromt

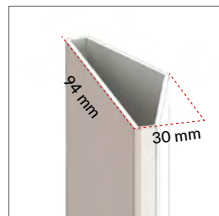

Legs made from 94x30mm pentagon-shaped 2mm steel tube.

Pied profilé en tôle d'acier épaisseur 2 mm, à section pentagonal 94x30 mm.

Fuß aus 2 mm starkem Stahlblechprofil, Fünfkantprofil 94x30 mm.

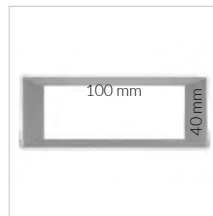

Beams made from 100x40mm rectangular 1.5mm epoxy powder coated steel tube.

Longerons en acier à section rectangulaire 100x40 mm, ép. 1,5 mm, vernis à poudre époxy.

Stahltraversen mit rechteckigem Querschnitt 100x40 mm, 1,5 mm stark, lackiert mit Epoxidpulvern.

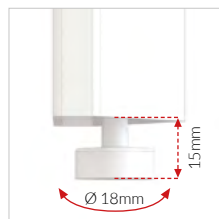

Goalpost leg frame: 0-15mm adjustable levelling feet made of polyethylene, 18mm diameter.

Pied Open: vérin de réglage en polyéthylène, Ø18 mm, avec réglage 0-15 mm.

Fuß OPEN: Polyethylen-Nivellierfuß, Ø18 mm, mit Verstellung 0-15 mm.



Loop leg frame: 0-13mm adjustable levelling feet made of polyethylene, 35mm diameter.

Pied Closed: vérin de réglage en polyéthylène, Ø35 mm, avec réglage 0-13 mm.

Gestell Closed: Polyethylen-Nivellierfuß, Ø35 mm, mit Verstellung 0-13 mm.

#### MELAMINE COMBINATION UNIT / CONTENEUR MULTISERVICE EN MÉLAMINÉ / MULTIFUNKTIONSBOX AUS MELAMIN

Made of 18mm melamine faced chipboard (MFC) finished with 1.5mm matching straight impact resistant ABS edges. Spacious compartment at the back for power blocks and cables, access through a soft-close flap made from epoxy powder coated extruded aluminium, supplied with ABS end caps and brush strip. At the side of the user lower open shelf to place objects such as handbags, binders or a CPU.

Conteneur multiservice avec caisson réalisé avec panneaux en aggloméré en ép. 18 mm, revêtu en papier mélaminé avec chant en ABS antichoc épaisseur 1,5 mm. Cuvette passe-câbles dans la partie supérieure, accessible par un top access extrudé en alu verni à poudre époxy avec bouchons en ABS et brosses pour passage de câbles. Etagère dans la partie inférieure pour support UC ou porte-sac. Dos en aggloméré épaisseur 18 mm, revêtu en papier mélaminé avec chant en ABS antichoc épaisseur 1,5 mm et laqué mat en plusieurs finitions.

Multifunktionsbox mit Schubladensatz aus 18 mm starken Holzkonglomeratplatten, beschichtet mit Melaminpapier, mit 1,5 mm starken, stoßfesten ABS-Kanten.

Kabelwanne, im oberen Teil, zugänglich mittels einer epoxidpulverbeschichteten Aluminium-Klappe mit ABS-Endkappen und einer Bürste zur Kabeleinführung.

Melaminablage an der Unterseite, für Taschen- und CPU-Halterung. Außenrückseite aus 18 mm starkem Holzkonglomerat, mit 1,5 mm starken Kante aus stossfestem ABS.

#### LAQUERED COMBINATION UNIT / CONTENEUR MULTISERVICE EN MÉLAMINÉ LAQUÉ / MULTIFUNKTIONSBOX LACKIERT

Made of 18mm lacquered melamine faced chipboard (MFC) finished with 1.5mm matching straight impact resistant ABS edges. Spacious compartment at the back for power blocks and cables, access through a soft-close flap made from epoxy powder coated extruded aluminium, supplied with ABS end caps and brush strip. At the side of the user lower open shelf to place objects such as handbags, binders or a CPU.

Conteneur multiservice avec caisson réalisé avec panneaux en aggloméré en ép. 18 mm, revêtu en papier mélaminé avec chant en ABS antichoc épaisseur 1,5 mm et laqué mat en plusieurs finitions. Cuvette passe-câbles dans la partie supérieure, accessible par un top access extrudé en alu verni à poudre époxy avec bouchons en ABS et brosses pour passage de câbles. Etagère dans la partie inférieure pour support UC ou porte-sac. Dos en aggloméré épaisseur 18 mm, revêtu en papier mélaminé avec chant en ABS antichoc épaisseur 1,5 mm et laqué mat en plusieurs finitions.

Multifunktionsbox mit Schubladensatz aus 18 mm starken Holzkonglomeratplatten, beschichtet mit Melaminpapier, mit 1,5 mm starken, stoßfesten ABS-Kanten und matter Lackierung in verschiedenen Farben.

Kabelwanne, im oberen Teil, zugänglich mittels einer epoxidpulverbeschichteten Aluminium-Klappe mit ABS-Endkappen und einer Bürste zur Kabeleinführung.

Melaminablage an der Unterseite, für Taschen- und CPU-Halterung. Außenrückseite aus 18 mm starkem Holzkonglomerat mit Melaminpapierbezug, mit umlaufenden Kanten aus schlagfestem ABS 1,5 mm stark und matter Lackierung in verschiedenen Farben.

**STATIC PEDESTAL SUPPORTING RETURN UNIT / CAISSON POUR CONTENEUR MULTISERVICE  
/ SCHUBLADENSATZ FÜR MULTIFUNKTIONSBOX**

3-drawer supporting pedestal, epoxy powder coated metal drawer boxes in silver, full extension ball bearing runners and soft close for silent drawer closing, pen drawer with partial extension roller runners.

Caisson 3 tiroirs en métal verni à poudre époxy finition alu, avec rails à billes à extraction totale et système "soft" intégré + tirette plumier avec rails à extraction partielle.  
Schubladenblock mit 3 Schubladen aus silberfarbenem, epoxidpulverbeschichtetem Metall, mit Vollauszug-Kugellagerschienen und Softclosing und Utensilienfach mit Teilauszug.

**Standard metal handle**

Poignée métallique standard

Standard-Metallgriff

ZEN

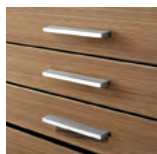

**Chrome (Y)**  
Chromé (Y)  
Verchromt (Y)

**Optional metal handle**

Poignée métallique en option

Optionaler Metallgriff

ZEN

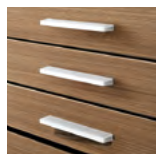

**White (A)**  
Blanc (A)  
Weiss (A)

POP

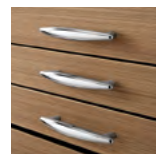

**Chrome (K)**  
Chromé (K)  
Verchromt (K)

**CABLE FLAP/BOX FOR MEETING TABLES / TOP ACCES PASSE-CÂBLES POUR TABLE DE RÉUNION /  
KABELWANNE FÜR BESPRECHUNGSTISCH**

Flap opening from either side made from polished aluminium. Complete with matching ABS end caps and brush strip. Open ended cable box for power blocks.

Realisé avec côtés et couvercle en alu brillant lucide et bouchons en ABS vernis effet chromé. Couvercle ouvrable de deux côtés et avec brosses pour passage de câbles.

Mit Seiten und Deckel aus poliertem Aluminium und Endkappen aus verchromtem ABS-Lack. Beidseitig zu öffnender Kabelklappe, mit einer Zahnbürste für den Kabeldurchgang ausgestattet.

Specification sheet  
Caractéristiques techniques  
Technische Beschreibungen

DESK - GOALPOST LEG FRAME / BUREAU SIMPLE AVEC PIEDS OPEN / EINZELTISCH MIT FUSS OPEN

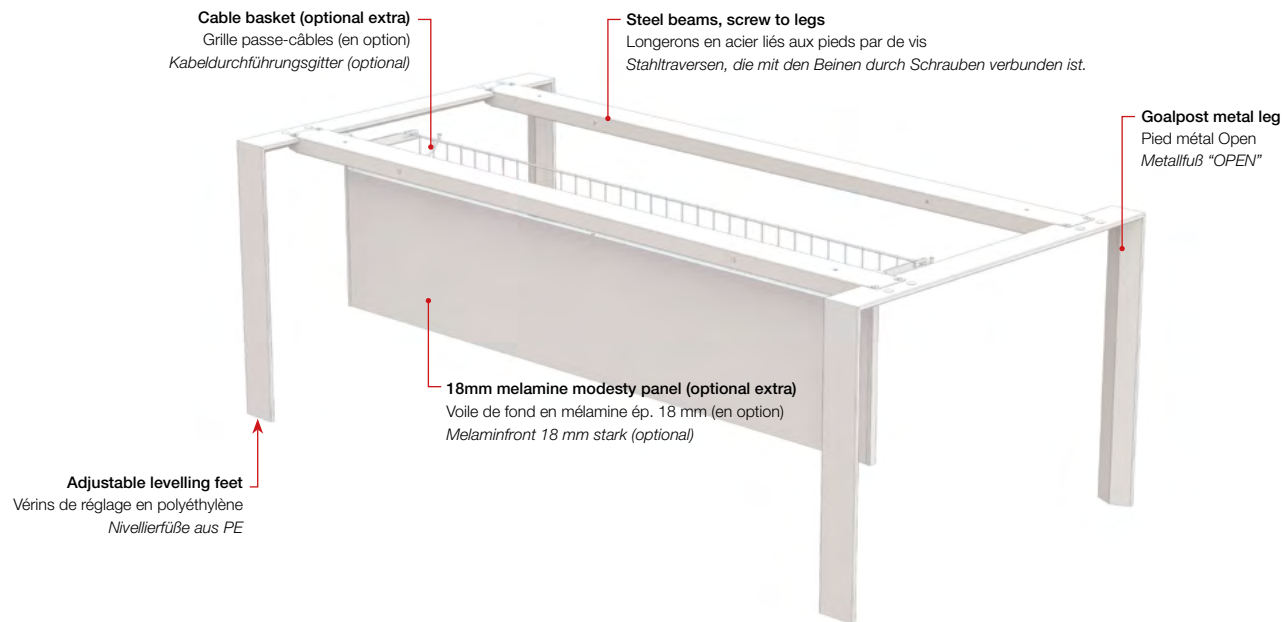

L-SHAPED DESK WITH LOOP LEG FRAME AND SUPPORTING COMBINATION UNIT / BUREAU SIMPLE AVEC PIEDS CLOSED ET CONTENEUR MULTISERVICE / EINZELTISCH MIT BOX UND GESCHLOSSENEM FUSS

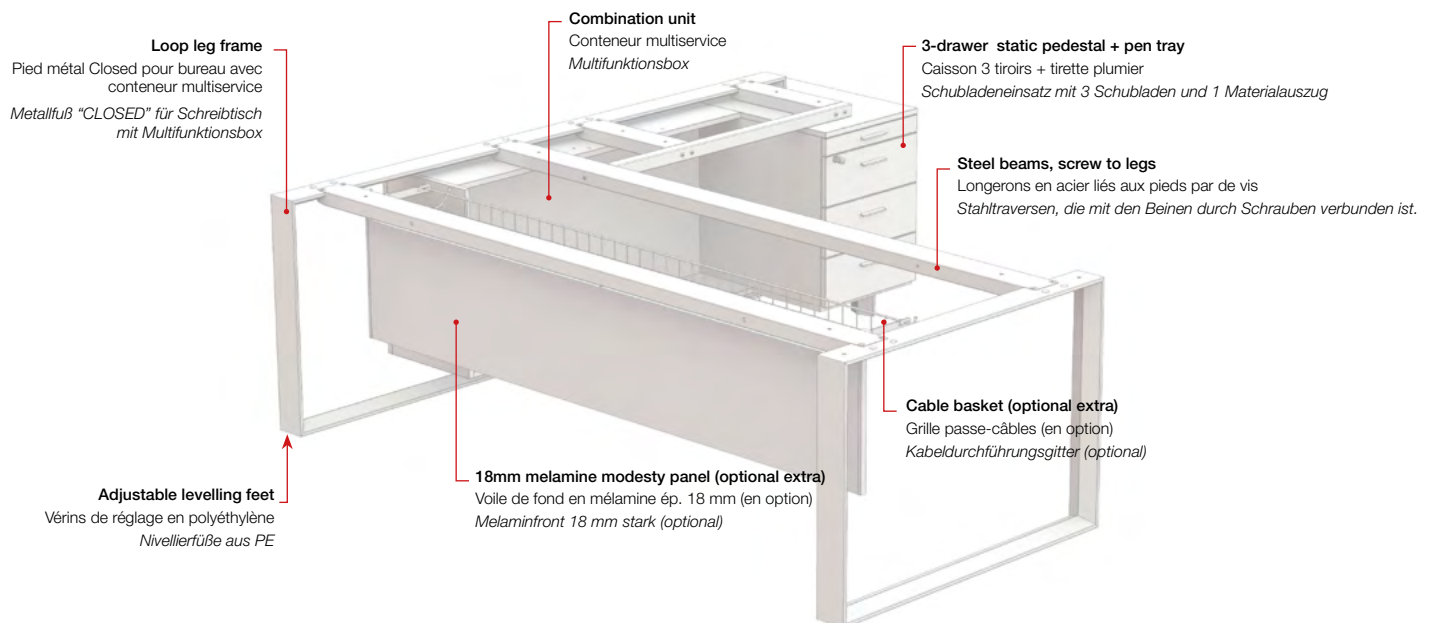

**SINGLE-SECTION TABLE - GOALPOST LEG / TABLE DE RÉUNION AVEC PIEDS OPEN /  
BESPRECHUNGSTISCH GESTELL OPEN**

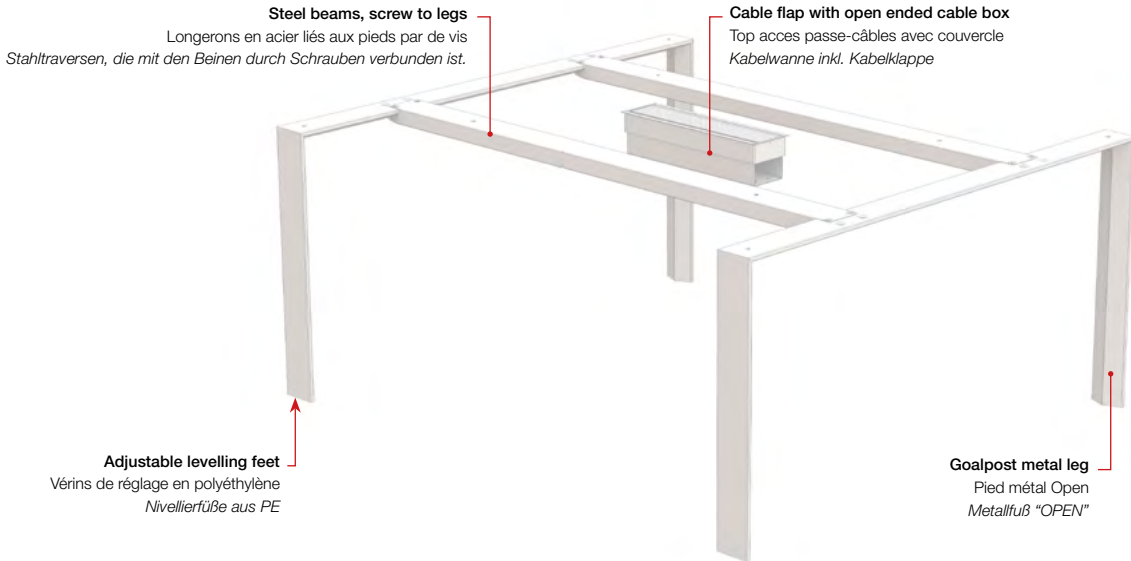

**2-SECTION BOARDROOM TABLE - LOOP LEG / TABLE DE RÉUNION AVEC PIEDS CLOSED /  
BESPRECHUNGSTISCH GESTELL CLOSED**

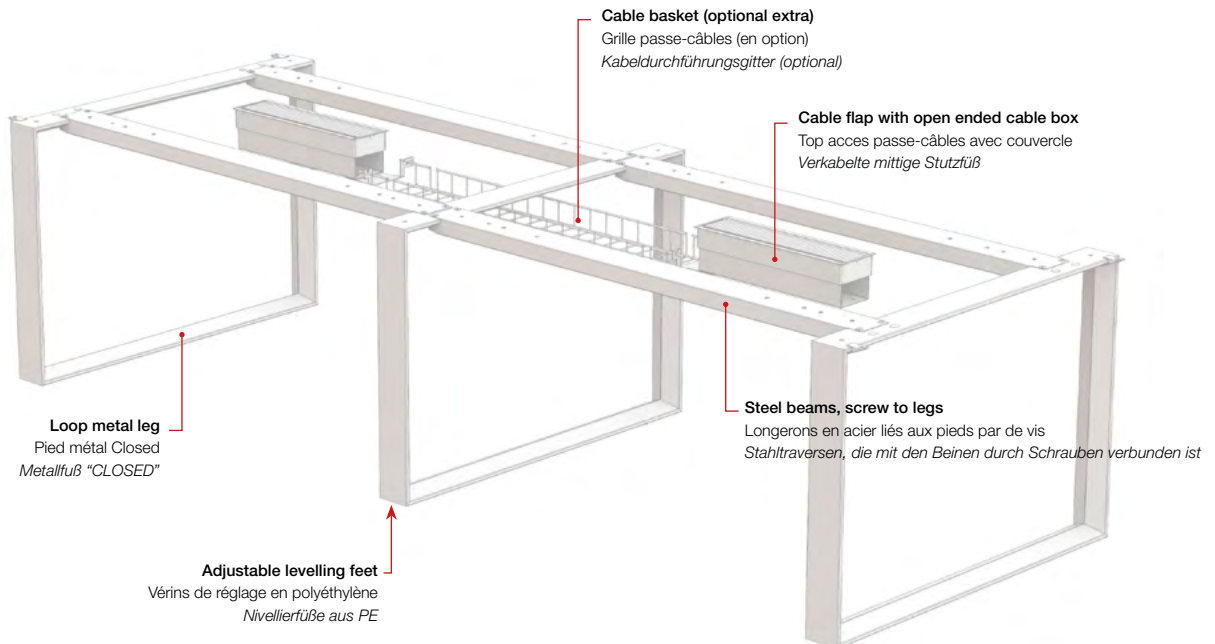

Shapes and sizes

Layout

Layout

---

**DESKS**

BUREAUX SIMPLES  
SCHREIBTISCHE

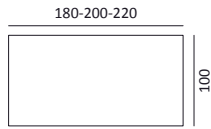

**L-SHAPED DESKS**

BUREAUX AVEC  
CONTENEUR  
SCHREIBTISCHE MIT  
MULTIFUNKTIONSBOX

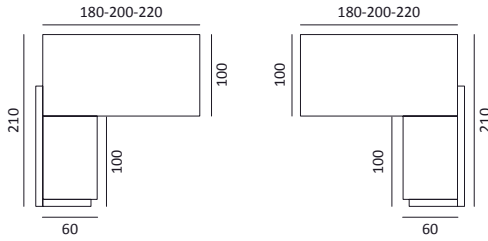

**MEETING & BOARDROOM**

TABLES DE REUNION  
KONFERENZTISCHE

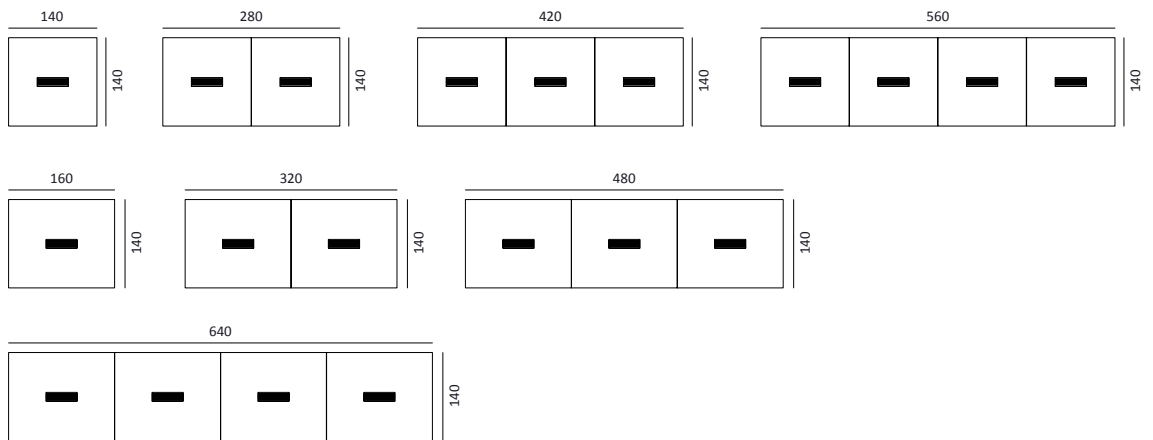

**Lacquered surfaces available at a surcharge / Majoration pour laqué / Lackierte Oberfläche: Aufschlag**

Please add the surcharge to the price of the selected product / Ajouter le surcoût au prix de la réf / Bitte den Aufschlag auf den Listenpreis dazu rechnen

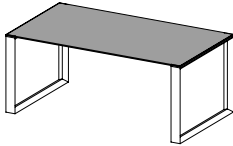

**Desktop**  
Plateau bureau  
Schreibtischplatte  
180x100 + 243  
200x100 + 270  
220x100 + 298

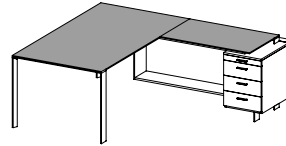

**Desktop and RH/LH return top**  
Plateaux bureau et retour G/D  
Schreibtischplatte mit Ansatz RE/LI  
190x210 + 323  
210x210 + 351  
230x210 + 378

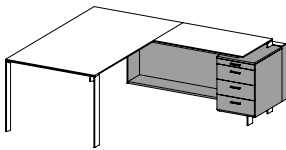

**Combination unit**  
Conteneur multiservice avec caisson  
Multifunktion-Box mit Container RE/LI  
+ 608

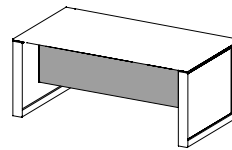

**Modesty panel**  
Voile de fond  
Sichtschutz Melamin für Schreibtisch  
180 + 97  
200 + 111  
210 + 125

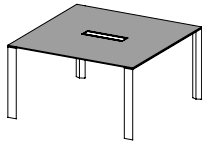

**Tables, surcharge per top**  
Plateau (1 pièce) table réunion  
Konferenztischplatte (je Element)  
140x140 + 264  
160x140 + 302

## Goalpost desks

Pied Open - Bureaux

4-Fuß Gestell - Schreibtische

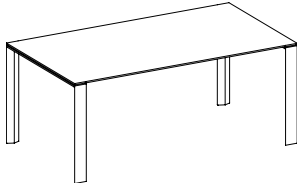
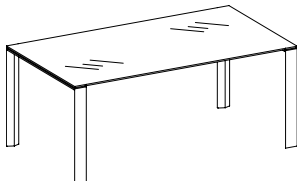
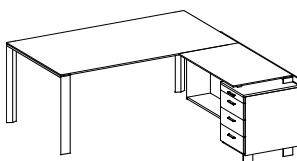
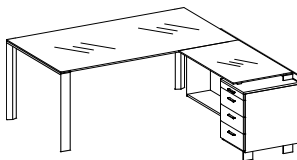
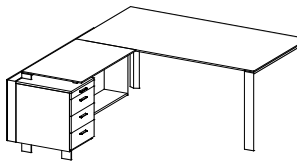
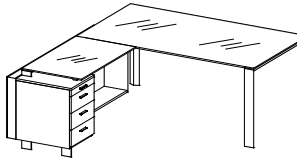
	W	D	H	CODE	PTS	OPTIONS (PTS)	CBM	KGS	PARCELS	
	L	P	H	REF.		OPTIONS (PTS)	MC	KG	COLIS	
	B	T	H	ART. NR.		VARIANTEN (PTS)	M <sup>3</sup>	KG	KOLLI	
	<b>Melamine desk or table</b> Bureau plateau mélaminé Schreibtisch Melamin									
					<b>ME</b>	<b>C</b>				
	180	100	72	X7S01	1446	+473	0,318	60,5	4	
	200	100	72	X7S04	1466	+473	0,332	65,0	4	
220	100	72	X7S07	1488	+473	0,346	69,5	4		
	<b>Glass desk or table</b> Bureau plateau en verre Schreibtisch Glas									
					<b>V</b>	<b>C</b>				
	180	100	72	X7S11	1815	+473	0,370	115,5	4	
	200	100	72	X7S14	1911	+473	0,384	132,0	4	
220	100	72	X7S17	2009	+473	0,398	148,5	4		
	<b>Melamine desk with RH return unit supported on combination unit</b> Bureau mélaminé avec retour droite, caisson porteur et conteneur multiservice Schreibtisch Melamin mit Ansatz Tisch rechts mit Multifunktion-Box									
					<b>ME</b>	<b>C</b>	<b>E</b>			
	190	210	72	X7C01	3241	+599	+113	0,832	174,6	11
	210	210	72	X7C03	3261	+599	+113	0,846	179,0	11
230	210	72	X7C05	3291	+599	+113	0,860	183,4	11	
<small>Combination unit delivered flat packed as standard, if required factory assembled a +225pts surcharge applies. Box livré démonté; majoration box monté +225 pts Zerlegt geliefert. Zuschlag für aufgebauten Box +225 Pts</small>										
	<b>Glass desk with RH return unit supported on combination unit</b> Bureau en verre avec retour droite, caisson porteur et conteneur multiservice Schreibtisch Glas mit Ansatz Tisch rechts mit Multifunktion-Box									
					<b>V</b>	<b>C</b>	<b>E</b>			
	190	210	72	X7C11	3639	+599	+113	0,904	250,0	11
	210	210	72	X7C13	3731	+599	+113	0,918	267,0	11
230	210	72	X7C15	3839	+599	+113	0,932	284,0	11	
<small>Combination unit delivered flat packed as standard, if required factory assembled a +225pts surcharge applies. Box livré démonté; majoration box monté +225 pts Zerlegt geliefert. Zuschlag für aufgebauten Box +225 Pts</small>										
	<b>Melamine desk with LH return unit supported on combination unit</b> Bureau mélaminé avec retour gauche, caisson porteur et conteneur multiservice Schreibtisch Melamin mit Ansatz Tisch links mit Multifunktion-Box									
					<b>ME</b>	<b>C</b>	<b>E</b>			
	190	210	72	X7C02	3241	+599	+113	0,832	174,6	11
	210	210	72	X7C04	3261	+599	+113	0,846	179,0	11
230	210	72	X7C06	3291	+599	+113	0,860	183,4	11	
<small>Combination unit delivered flat packed as standard, if required factory assembled a +225pts surcharge applies. Box livré démonté; majoration box monté +225 pts Zerlegt geliefert. Zuschlag für aufgebauten Box +225 Pts</small>										
	<b>Glass desk with LH return unit supported on combination unit</b> Bureau en verre avec retour gauche, caisson porteur et conteneur multiservice Schreibtisch Glas mit Ansatz Tisch links mit Multifunktion-Box									
					<b>V</b>	<b>C</b>	<b>E</b>			
	190	210	72	X7C12	3639	+599	+113	0,904	250,0	11
	210	210	72	X7C14	3731	+599	+113	0,918	267,0	11
230	210	72	X7C16	3839	+599	+113	0,932	284,0	11	
<small>Combination unit delivered flat packed as standard, if required factory assembled a +225pts surcharge applies. Box livré démonté; majoration box monté +225 pts Zerlegt geliefert. Zuschlag für aufgebauten Box +225 Pts</small>										

ME = Melamine / Mélamine / Melamin

V = Glass / Verre / Glas

C = Chrome frame / Structure en chrome / Gestell verchromt

E = Full extension / Extraction totale / Vollauszug



**X7**

**Loop leg desks**  
**Pied Closed - Bureaux**  
**Kufengestell - Schreibtische**

W	D	H	CODE	PTS	OPTIONS (PTS)	CBM	KGS	PARCELS
L	P	H	REF.		OPTIONS (PTS)	MC	KG	COLIS
B	T	H	ART. NR.		VARIANTEN (PTS)	M <sup>3</sup>	KG	KOLLI

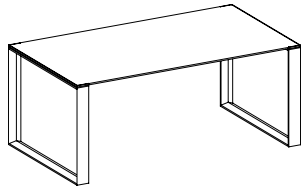

**Melamine desk or table**  
 Bureau plateau mélaminé  
 Schreibtisch Melamin

				ME	C			
180	100	72	X7S41	1535	+582	0,318	69,5	4
200	100	72	X7S61	1554	+582	0,332	74,0	4
220	100	72	X7S81	1575	+582	0,364	78,5	4

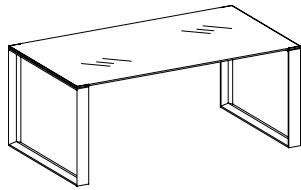

**Glass desk or table**  
 Bureau plateau en verre  
 Schreibtisch Glas

				V	C			
180	100	72	X7S51	1902	+582	0,370	124,5	4
200	100	72	X7S71	2000	+582	0,384	141,0	4
220	100	72	X7S91	2095	+582	0,398	157,5	4

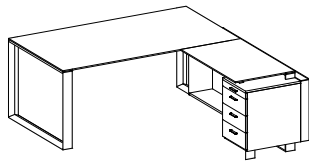

**Melamine desk with RH return unit supported on combination unit**  
 Bureau mélaminé avec retour droite, caisson porteur et conteneur multiservice  
 Schreibtisch Melamin mit Ansatz Tisch rechts mit Multifunktion-Box

				ME	C	E			
190	210	72	X7C21	3399	+677	+113	0,832	178,0	11
210	210	72	X7C23	3419	+677	+113	0,846	182,6	11
230	210	72	X7C25	3467	+677	+113	0,860	187,2	11

Combination unit delivered flat packed as standard, if required factory assembled a +225pts surcharge applies.  
 Box livré démonté; majoration box monté +225 pts  
 Zerlegt geliefert. Zuschlag für aufgebauten Box +225 Pts

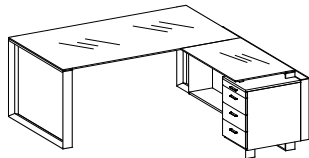

**Glass desk with RH return unit supported on combination unit**  
 Bureau en verre avec retour droite, caisson porteur et conteneur multiservice  
 Schreibtisch Glas mit Ansatz Tisch rechts mit Multifunktion-Box

				V	C	E			
190	210	72	X7C31	3791	+677	+113	0,904	254,0	11
210	210	72	X7C33	3889	+677	+113	0,918	270,6	11
230	210	72	X7C35	4011	+677	+113	0,932	287,2	11

Combination unit delivered flat packed as standard, if required factory assembled a +225pts surcharge applies.  
 Box livré démonté; majoration box monté +225 pts  
 Zerlegt geliefert. Zuschlag für aufgebauten Box +225 Pts

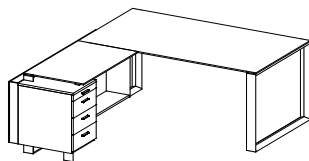

**Melamine desk with LH return unit supported on combination unit**  
 Bureau mélaminé avec retour gauche, caisson porteur et conteneur multiservice  
 Schreibtisch Melamin mit Ansatz Tisch links mit Multifunktion-Box

				ME	C	E			
190	210	72	X7C22	3399	+677	+113	0,832	178,0	11
210	210	72	X7C24	3419	+677	+113	0,846	182,6	11
230	210	72	X7C26	3467	+677	+113	0,860	187,2	11

Combination unit delivered flat packed as standard, if required factory assembled a +225pts surcharge applies.  
 Box livré démonté; majoration box monté +225 pts  
 Zerlegt geliefert. Zuschlag für aufgebauten Box +225 Pts

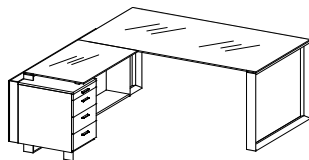

**Glass desk with LH return unit supported on combination unit**  
 Bureau en verre avec retour gauche, caisson porteur et conteneur multiservice  
 Schreibtisch Glas mit Ansatz Tisch links mit Multifunktion-Box

				V	C	E			
190	210	72	X7C32	3791	+677	+113	0,904	254,0	11
210	210	72	X7C34	3889	+677	+113	0,918	270,6	11
230	210	72	X7C36	4011	+677	+113	0,932	287,2	11

Combination unit delivered flat packed as standard, if required factory assembled a +225pts surcharge applies.  
 Box livré démonté; majoration box monté +225 pts  
 Zerlegt geliefert. Zuschlag für aufgebauten Box +225 Pts

ME = Melamine / Mélamine / Melamin

V = Glass / Verre / Glas

C = Chrome frame / Structure en chrome / Gestell verchromt

E = Full extension / Extraction totale / Vollauszug

Accessories  
Accessoires  
Zubehör

W	D	H	CODE		OPTIONS (PTS)	CBM	KGS	PARCELS
L	P	H	REF.	PTS	OPTIONS (PTS)	MC	KG	COLIS
B	T	H	ART. NR.		VARIANTEN (PTS)	M <sup>3</sup>	KG	KOLLI

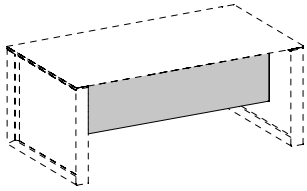
**Melamine modesty panel**

Voile de fond mélamine pour bureau

*Knieblende aus Melamin für Schreibtisch*

180	18	35	X7FP1	166		0,021	8,7	2
200	18	35	X7FP2	170		0,021	9,6	2
220	1,8	35	X7FP3	174		0,023	10,5	2

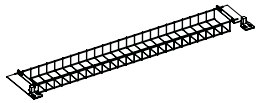
**Cable basket for desks**

Grille passe-câbles pour bureau

*Kabelkörbe für Schreibtisch*

150,3	15,5	6,5	COGRT180	111		0,023	2,5	2
170,3	15,5	6,5	COGRT200	113		0,026	2,7	2

X