

X7

designed by Quadrifoglio Group



MELAMINE TOPS FOR DESKS & TABLES / PLATEAUX DES BUREAUX ET TABLES DE RÉUNION EN MÉLAMINE / TISCH- UND BESPRECHUNGSTISCHPLATTEN AUS MELAMIN

18mm easy to clean scratch-resistant anti-reflective melamine faced chipboard (MFC) floating top. 10mm high chamfered edges finished with 1mm impact resistant matching Abs. Both ends feature 10mm high 5mm thick polished aluminium trims recessed into the desk surface. Panel density: 670/730 kgs per cubic meter.

Plan de travail en aggloméré en ép. 18 mm, revêtu sur deux cotés avec papier mélaminé mat anti-rayures et antireflet; avec formage tout au long du périmètre avec une épaisseur de 10 mm. Les chants droits sont en ABS en 1 mm antichoc sur les 4 cotés assortis au plan; les côtés ont un profil extrudé en alu ép. 5 mm x h.10 mm brillant lucide. Densité panneau: 670/730 kg/m3

Aus 18 mm starkem Holzkonglomerat, ummantelt mit opakem, reflexfreiem und kratzfestem Melaminpapier, haben sie eine Form entlang des Umfangs von h. 10 mm. Die Längsseiten sind mit 1 mm starkem, stoßfestem ABS umrandet, die Oberseite ist mit einem 5 mm x h.10 mm starken, polierten Aluminium-Strangpressprofil versehen. Plattendichte: 670/730 kg/m3

Finishes

Finitions
Ausführungen

White Blanc Weiss	Eucalyptus Eucalyptus Eukalyptus	Elm Orme Ulme	Canaletto Walnut Noyer Canaletto Nuss Canaletto

LACQUERED MELAMINE TOPS FOR DESKS & TABLES / PLATEAUX DES BUREAUX ET TABLES DE RÉUNION EN MÉLAMINE LAQUÉ / TISCH- UND BESPRECHUNGSTISCHPLATTEN AUS MELAMIN, LACKIERT

18mm scratch & abrasion resistant lacquered melamine faced chipboard (MFC) floating top. 10mm high chamfered edges finished with 1mm impact resistant matching Abs. Matt lacquers. Both ends feature 10mm high 5mm thick polished aluminium trims recessed into the desk surface. Panel density: 670/730 kgs per cubic meter.

Plan de travail en aggloméré en ép. 18 mm, revêtu sur deux cotés avec papier mélaminé anti-rayures et antireflet; avec formage tout au long du périmètre avec une épaisseur de 10 mm et verni laqué mat en plusieurs finitions. Les chants droits sont en ABS en 1 mm antichoc sur les 4 cotés assortis au plan; les côtés ont un profil extrudé en alu ép. 5 mm x h.10 mm brillant lucide.

Aus 18 mm starkem Holzkonglomerat, mit Melaminpapier überzogen, h.10 mm entlang des gesamten Umfangs geformt, die Längsseiten mit ABS 1mm stark eingefasst und alle matt lackiert in verschiedenen Farben. Kurze Kopfseiten, die mit einem 5 mm x h.10 mm starken, polierten Aluminium-Strangpressprofil versehen sind. Plattendichte: 670/730 kg/m3

Finishes

Finitions
Ausführungen

White Blanc Weiss	Grey White Blanc Gris Grauweiss	Silk Grey Gris Soie Seidengrau	Light Beige Beige clair Beige Hell	Beige Beige Beige	Beige Grey Gris Beige Beigegrau	Dark Brown Marron foncé Dunkelbraun	Burnt Orange Orange brûlé Verbrannte Orange
Ocher Jaune moutard Ockergelb	Orange Orange Orange	Flame Red Rouge Feu Feuerrot	Purple Red Rouge Pourpre Purpurrot	Black Red Rouge foncé Schwarz Rot	Sapphire Blue Bleu Saphire Saphirblau	Cobalt Blue Bleu Cobalt Kobaltblau	Pigeon Blue Bleu Pigeon Tauben Blau
Ocean Blue Bleu Océan Ozeanblau	Pine Green Vert pin Kieferngrün	Olive Green Vert olive Olivgrün	Telegrey 4 Telegris 4 Telegrau 4	Grey Gris Grau	Umbrage Grey Gris Ombre Umbragrau	Traffic Black Noir Signalisation Verkehrsschwarz	

Production lead time: 5 weeks exclusive of delivery time. Apart from the shown finish options any RAL color can be made to order.

Délai de fabrication: 5 semaines; tous les finitions RAL sont disponibles sur requête

Lieferzeit: 5 Wochen; zusätzlich zu den vorgeschlagenen Lackierungen sind alle Ausführungen der RAL-Skala verfügbar

Depending on the surface the color may vary slightly from the reference (RAL / NCS) provided.

En fonction de la surface, la couleur peut varier légèrement par rapport à la référence (RAL / NCS) fournie.

Je nach Oberfläche kann die Farbe in Bezug auf die RAL/NCS Referenz abweichen

Specification sheet

Caractéristiques techniques

Technische Beschreibungen

GLASS TOPS FOR DESKS & TABLES / PLATEAUX DES BUREAUX ET TABLES DE RÉUNION EN VERRE / SCHREIB- UND BESPRECHUNGSTISCHPLATTEN AUS GLAS

10mm fingerprint-proof back painted tempered glass with a satin white finish. Floating top supported on stainless steel spacers. 45° smooth polished edges and radiused corners.

Realisés en verre trempé extra clair, épaisseur 10 mm, satinés dans la partie supérieure et vernis dans la partie inférieure; équipés aussi de plaques de fixations en acier inox. Ils ont des angles avec chant fil lucide plat et coins arrondis à 45°.

Aus extra klarem, gehärtetem Glas, 10 mm stark, auf der Oberseite satiniert und auf der Unterseite lackiert und mit Befestigungsplatten aus Edelstahl versehen. Sie haben abgerundete Ecken, mit einer glänzenden flachen Kante und 45° abgeschrägten Kanten.

Finishes

Finitions

Ausführungen

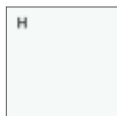

Matt white
Blanc mat
Weiss matt

METAL FRAME / STRUCTURE MÉTALLIQUE / METALGESTELLE

Goalpost and Loop leg frame. Manufactured from epoxy powder coated or chromed steel.

Pieds fermé "Closed" et ouvert "Open" en profilé de tôle d'acier vernis à poudre époxy ou chromé brillant.

Gestell Closed und Open aus epoxidpulverbeschichtetem oder poliertem verchromtem Stahlblechprofil.



OPEN



CLOSED

Finishes

Finitions

Ausführungen



Matt white
Blanc mat
Weiss matt

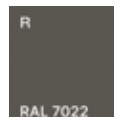

Umbra Grey
Gris ombre
Dunkelgrau



Chrome
Chromé
Verchromt

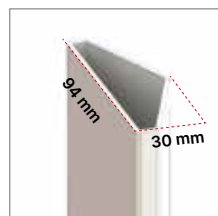

Legs made from 94×30mm pentagon-shaped 2mm steel tube.

Pied profilé en tôle d'acier épaisseur 2 mm, à section pentagonal 94×30 mm.
Fuß aus 2 mm starkem Stahlblechprofil, Fünfkantprofil 94×30 mm.

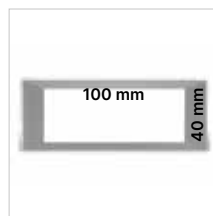

Beams made from 100×40mm rectangular 1.5mm steel tube, in silver finish.

Longerons en acier à section rectangulaire 100×40 mm, ép. 1,5 mm, en finition aluminium.

Stahltraversen mit rechteckigem Querschnitt 100×40 mm, 1,5 mm stark, in silberfarbener Ausführung.

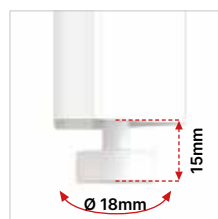

Goalpost leg frame: 0-15mm adjustable levelling feet made of polyethylene, 18mm diameter.

Pied Open: vérin de réglage en polyéthylène, Ø18 mm, avec réglage 0-15 mm.

Fuß OPEN: Polyethylen-Nivellierfuß, Ø18 mm, mit Verstellung 0-15 mm.

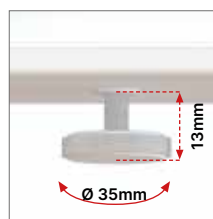

Loop leg frame: 0-13mm adjustable levelling feet made of polyethylene, 35mm diameter.

Pied Closed: vérin de réglage en polyéthylène, Ø35 mm, avec réglage 0-13 mm.

Gestell Closed: Polyethylen-Nivellierfuß, Ø35 mm, mit Verstellung 0-13 mm.

**LAQUERED COMBINATION UNIT / CONTENEUR MULTISERVICE EN MÉLAMINÉ LAQUÉ /
MULTIFUNKTIONSBOX LACKIERT**

Made of 18mm lacquered melamine faced chipboard (MFC) finished with 1mm matching straight impact resistant ABS edges. Spacious compartment at the back for power blocks and cables, access through a soft-close flap made from epoxy powder coated extruded aluminium, supplied with ABS end caps and brush strip. At the side of the user lower open shelf to place objects such as handbags, binders or a CPU.

Conteneur multiservice avec caisson réalisé avec panneaux en aggloméré en ép. 18 mm, revêtu en papier mélaminé avec chant en ABS antichoc épaisseur 1 mm et laqué mat en plusieurs finitions. Cuvette passe-câbles dans la partie supérieure, accessible par un top access extrudé en alu verni à poudre époxy avec bouchons en ABS et brosses pour passage de câbles. Etagère dans la partie inférieure pour support UC ou porte-sac. Dos en aggloméré épaisseur 18 mm, revêtu en papier mélaminé avec chant en ABS antichoc épaisseur 1 mm et laqué mat en plusieurs finitions.

Multifunktionsbox mit Schubladensatz aus 18 mm starken Holzkonglomeratplatten, beschichtet mit Melaminpapier, mit 1mm starken, stoßfesten ABS-Kanten und matter Lackierung in verschiedenen Farben. Kabelwanne, im oberen Teil, zugänglich mittels einer epoxidpulverbeschichteten Aluminium-Klappe mit ABS-Endkappen und einer Bürste zur Kabeleinführung. Melaminablage an der Unterseite, für Taschen- und CPU-Halterung. Außenrückseite aus 18 mm starkem Holzkonglomerat mit Melaminpapierbezug, mit umlaufenden Kanten aus schlagfestem ABS 1 mm stark und matter Lackierung in verschiedenen Farben.

**MELAMINE COMBINATION UNIT / CONTENEUR MULTISERVICE EN MÉLAMINÉ /
MULTIFUNKTIONSBOX AUS MELAMIN**

Made of 18mm melamine faced chipboard (MFC) finished with 1mm matching straight impact resistant ABS edges. Spacious compartment at the back for power blocks and cables, access through a soft-close flap made from epoxy powder coated extruded aluminium, supplied with ABS end caps and brush strip. At the side of the user lower open shelf to place objects such as handbags, binders or a CPU.

Conteneur multiservice avec caisson réalisé avec panneaux en aggloméré en ép. 18 mm, revêtu en papier mélaminé avec chant en ABS antichoc épaisseur 1,5 mm. Cuvette passe-câbles dans la partie supérieure, accessible par un top access extrudé en alu verni à poudre époxy avec bouchons en ABS et brosses pour passage de câbles. Etagère dans la partie inférieure pour support UC ou porte-sac. Dos en aggloméré épaisseur 18 mm, revêtu en papier mélaminé avec chant en ABS antichoc épaisseur 1 mm et laqué mat en plusieurs finitions.

Multifunktionsbox mit Schubladensatz aus 18 mm starken Holzkonglomeratplatten, beschichtet mit Melaminpapier, mit 1,5 mm starken, stoßfesten ABS-Kanten. Kabelwanne, im oberen Teil, zugänglich mittels einer epoxidpulverbeschichteten Aluminium-Klappe mit ABS-Endkappen und einer Bürste zur Kabeleinführung. Melaminablage an der Unterseite, für Taschen- und CPU-Halterung. Außenrückseite aus 18 mm starkem Holzkonglomerat, mit 1mm starken Kante aus stossfestem ABS.

**STATIC PEDESTAL SUPPORTING RETURN UNIT / CAISSON POUR CONTENEUR MULTISERVICE
/ SCHUBLADENSATZ FÜR MULTIFUNKTIONSBOX**

3-drawer supporting pedestal, epoxy powder coated metal drawer boxes in silver, full extension ball bearing runners and soft close for silent drawer closing, pen drawer with partial extension roller runners.

Caisson 3 tiroirs en métal verni à poudre époxy finition alu, avec rails à billes à extraction totale et système "soft" intégré + tirette plumier avec rails à extraction partielle.

Schubladenblock mit 3 Schubladen aus silberfarbenem, epoxidpulverbeschichtetem Metall, mit Vollauszug-Kugellagerschienen und Softclosing und Utensilienfach mit Teilauszug.

Standard metal handle

Poignée métallique standard
Standard-Metallgriff

Zen



Chrome (Y)
Chromé (Y)
Verchromt (Y)

Optional metal handle

Poignée métallique en option
Optionaler Metallgriff

Zen



White (A)
Blanc (A)
Weiss (A)

Umbra Grey (Q)
Gris ombre (Q)
Dunkelgrau (Q)

**CABLE FLAP/BOX FOR MEETING TABLES / TOP ACCES PASSE-CÂBLES POUR TABLE DE RÉUNION /
KABELWANNE FÜR BESPRECHUNGSTISCH**

Flap opening from either side made from polished aluminium. Complete with matching ABS end caps and brush strip. Open ended cable box for power blocks.

Réalisé avec côtés et couvercle en alu brillant lucide et bouchons en ABS vernis effet chromé. Couvercle ouvrable de deux côtés et avec brosses pour passage de câbles.

Mit Seiten und Deckel aus poliertem Aluminium und Endkappen aus verchromtem ABS-Lack. Beidseitig zu öffnender Kabelklappe, mit einer Zahnbürste für den Kabeldurchgang ausgestattet.

Specification sheet
 Caractéristiques techniques
 Technische Beschreibungen

DESK - GOALPOST LEG FRAME / BUREAU SIMPLE AVEC PIEDS OPEN / EINZELTISCH MIT FUSS OPEN

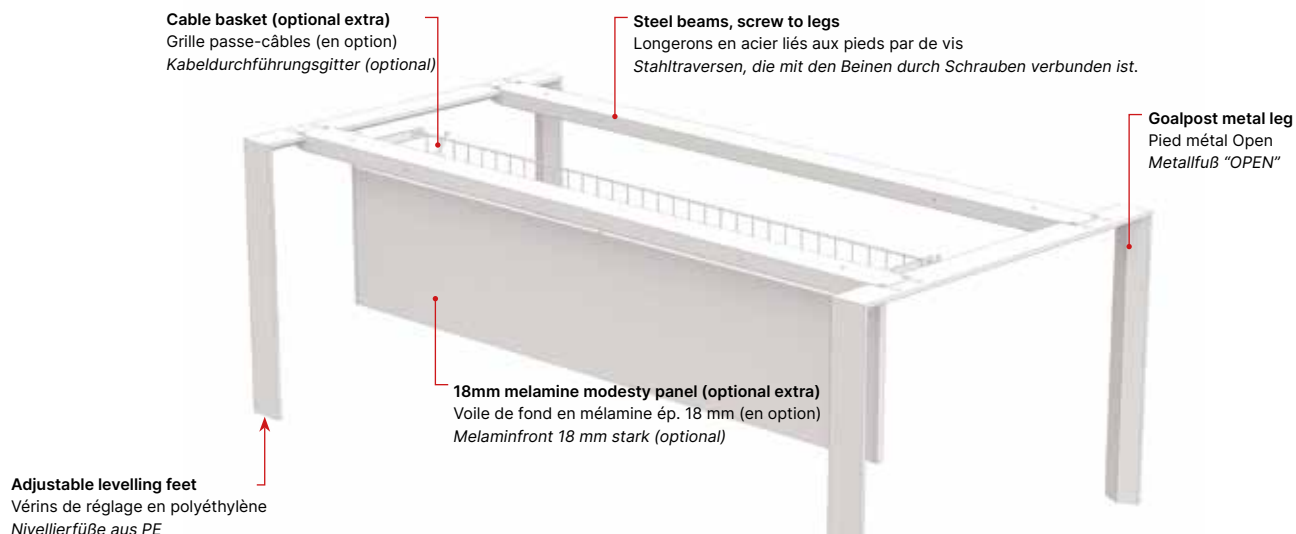

L-SHAPED DESK WITH LOOP LEG FRAME AND SUPPORTING COMBINATION UNIT / BUREAU SIMPLE AVEC PIEDS CLOSED ET CONTENEUR MULTISERVICE / EINZELTISCH MIT BOX UND GESCHLOSSENEM FUSS

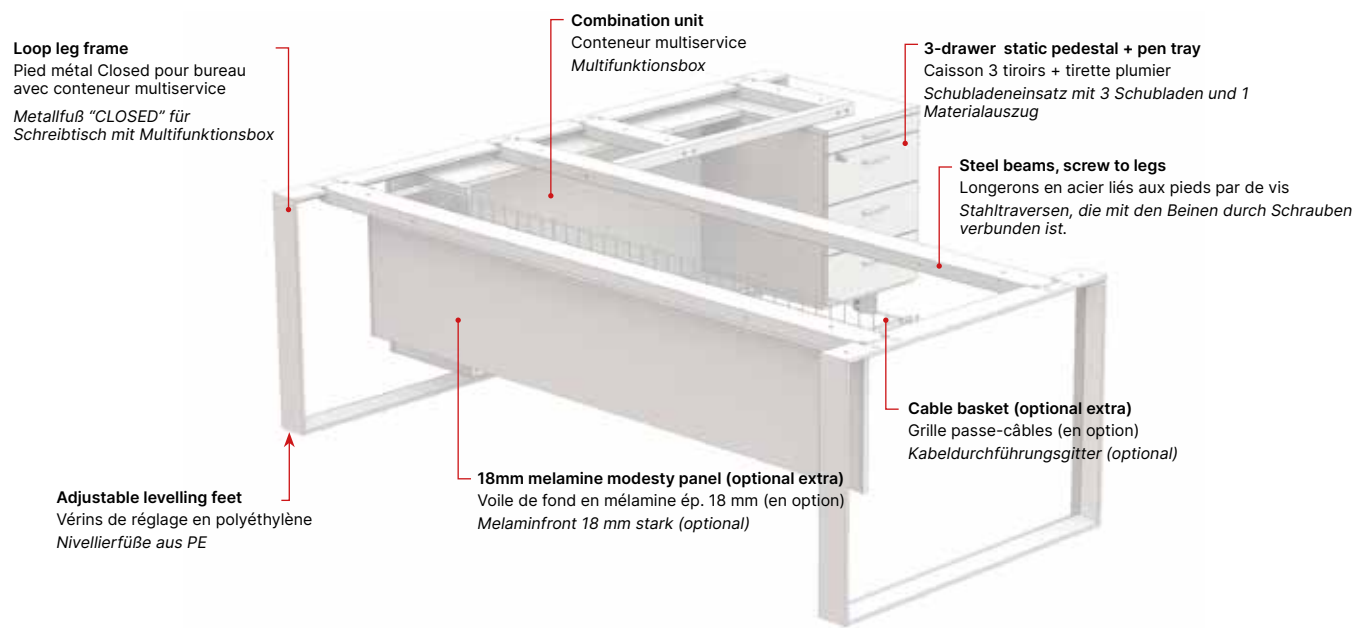

SINGLE-SECTION TABLE - GOALPOST LEG / TABLE DE RÉUNION AVEC PIEDS OPEN / BESPRECHUNGSTISCH GESTELL OPEN

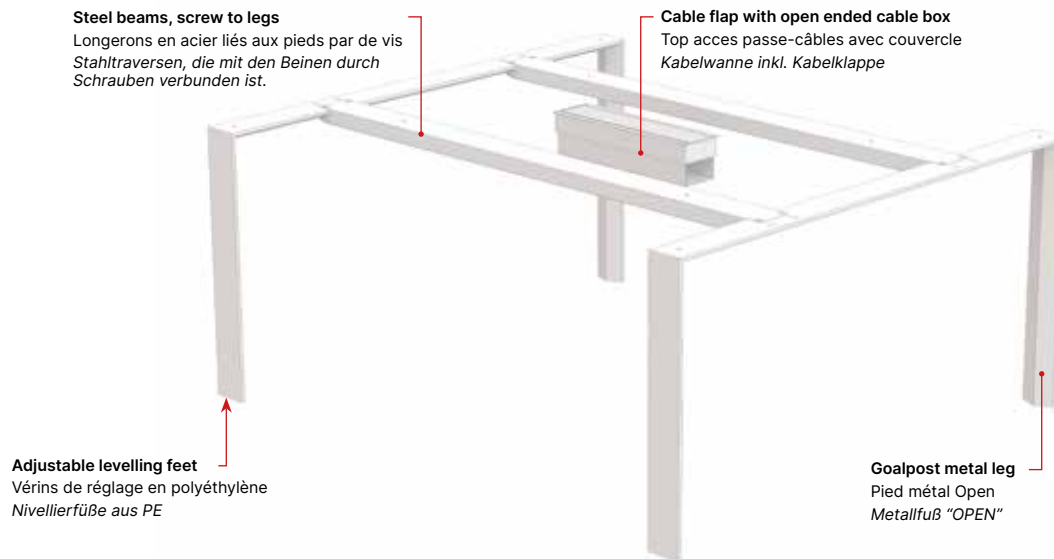

2-SECTION BOARDROOM TABLE - LOOP LEG / TABLE DE RÉUNION AVEC PIEDS CLOSED / BESPRECHUNGSTISCH GESTELL CLOSED

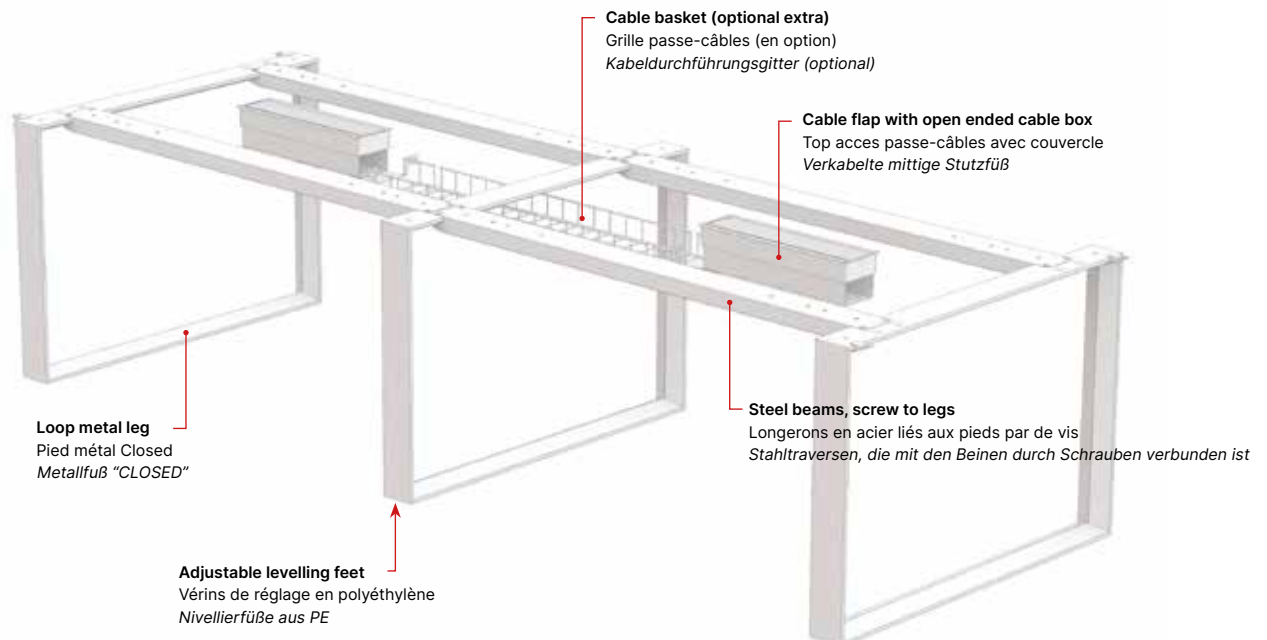

Shapes and sizes

Layout

Layout

DESKS

BUREAUX SIMPLES
SCHREIBTISCHE

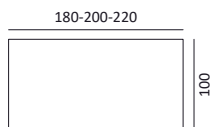

L-SHAPED DESKS

BUREAUX AVEC
CONTENEUR
SCHREIBTISCHE MIT
MULTIFUNKTIONSBOX

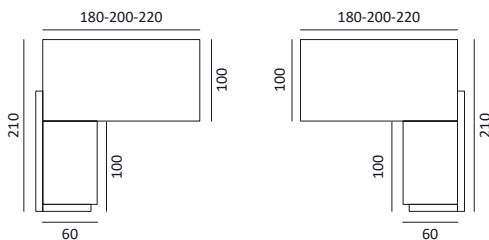

MEETING & BOARDROOM

TABLES DE REUNION
KONFERENZTISCHE

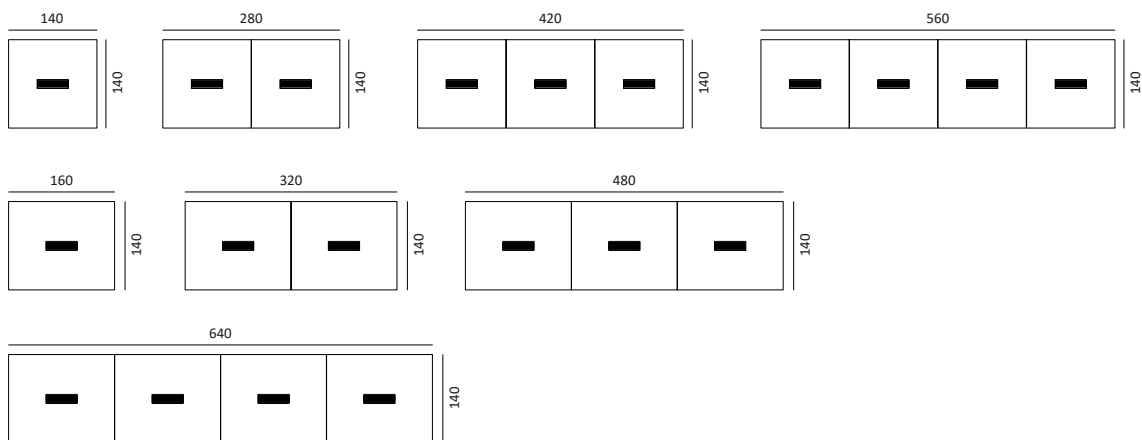

**LACQUERED SURFACES AVAILABLE AT A SURCHARGE / MAJORATION POUR LAQUÉ /
LACKIERTE OBERFLÄCHE: AUFSCHLAG**

Please add the surcharge to the price of the selected product / Ajouter le surcoût au prix de la réf /
Bitte den Aufschlag auf den Listenpreis dazu rechnen

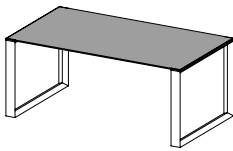

Desktop
Plateau bureau
Schreibtischplatte
180x100 +306
200x100 +341
220x100 +376

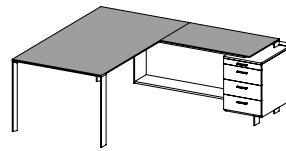

Desktop and RH/LH return top
Plateaux bureau et retour G/D
Schreibtischplatte mit Ansatz RE/LI
190x210 +407
210x210 +443
230x210 +477

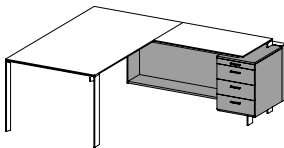

Combination unit
Conteneur multiservice avec caisson
Multifunktion-Box mit Container RE/LI
+766

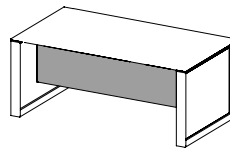

Modesty panel
Voile de fond
Sichtschutz Melamin für Schreibtisch
180 +123
200 +141
210 +158

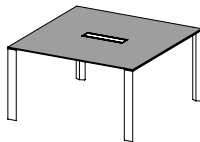

Tables, surcharge per top
Plateau (1 pièce) table réunion
Konferenztischplatte (je Element)
140x140 +333
160x140 +381

Goalpost desks

Pied Open - Bureaux

4-Fuß Gestell - Schreibtische

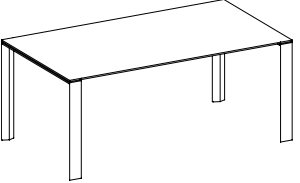
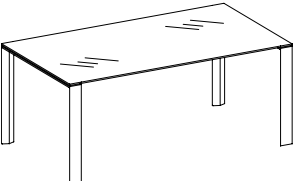
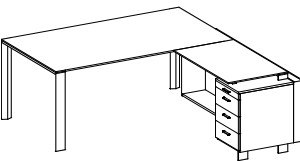
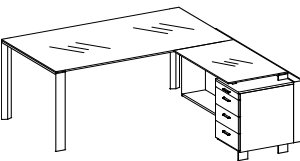
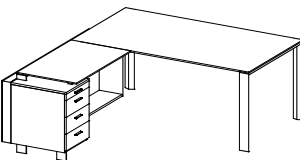
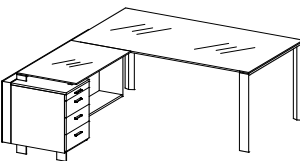
	W	D	H	CODE	PTS	OPTIONS (PTS)	CBM	KGS	PARCELS	
	L	P	H	REF.	PTS	OPTIONS (PTS)	MC	KG	COLIS	
	B	T	H	ART. NR.		VARIANTEN (PTS)	M ³	KG	KOLLI	
	Melamine desk or table Bureau plateau mélaminé Schreibtisch Melamin									
					ME	C				
	180	100	74,8	X7S01	1879	+616	0,318	60,5	4	
	200	100	74,8	X7S04	1905	+616	0,332	65,0	4	
220	100	74,8	X7S07	1933	+616	0,346	69,5	4		
	Glass desk or table Bureau plateau en verre Schreibtisch Glas									
					V	C				
	180	100	75,5	X7S11	2360	+616	0,370	115,5	4	
	200	100	75,5	X7S14	2485	+616	0,384	132,0	4	
220	100	75,5	X7S17	2612	+616	0,398	148,5	4		
	Melamine desk with RH return unit supported on combination unit Bureau mélaminé avec retour droite, caisson porteur et conteneur multiservice Schreibtisch Melamin mit Ansatz Tisch rechts mit Multifunktion-Box									
					ME	C	E			
	190	210	74,8	X7C01	4214	+778	+147	0,832	174,6	11
	210	210	74,8	X7C03	4239	+778	+147	0,846	179,0	11
230	210	74,8	X7C05	4279	+778	+147	0,860	183,4	11	
<small>Low credenza unit delivered flat packed as standard, if required factory assembled a surcharge applies / Box livré démonté; majoration box monté / Zerlegt geliefert. Zuschlag für aufgebauten Box 284 PTS</small>										
	Glass desk with RH return unit supported on combination unit Bureau en verre avec retour droite, caisson porteur et conteneur multiservice Schreibtisch Glas mit Ansatz Tisch rechts mit Multifunktion-Box									
					V	C	E			
	190	210	75,5	X7C11	4731	+778	+147	0,904	250,0	11
	210	210	75,5	X7C13	4851	+778	+147	0,918	267,0	11
230	210	75,5	X7C15	4990	+778	+147	0,932	284,0	11	
<small>Low credenza unit delivered flat packed as standard, if required factory assembled a surcharge applies / Box livré démonté; majoration box monté / Zerlegt geliefert. Zuschlag für aufgebauten Box 284 PTS</small>										
	Melamine desk with LH return unit supported on combination unit Bureau mélaminé avec retour gauche, caisson porteur et conteneur multiservice Schreibtisch Melamin mit Ansatz Tisch links mit Multifunktion-Box									
					ME	C	E			
	190	210	74,8	X7C02	4214	+778	+147	0,832	174,6	11
	210	210	74,8	X7C04	4239	+778	+147	0,846	179,0	11
230	210	74,8	X7C06	4279	+778	+147	0,860	183,4	11	
<small>Low credenza unit delivered flat packed as standard, if required factory assembled a surcharge applies / Box livré démonté; majoration box monté / Zerlegt geliefert. Zuschlag für aufgebauten Box 284 PTS</small>										
	Glass desk with LH return unit supported on combination unit Bureau en verre avec retour gauche, caisson porteur et conteneur multiservice Schreibtisch Glas mit Ansatz Tisch links mit Multifunktion-Box									
					V	C	E			
	190	210	75,5	X7C12	4731	+778	+147	0,904	250,0	11
	210	210	75,5	X7C14	4851	+778	+147	0,918	267,0	11
230	210	75,5	X7C16	4990	+778	+147	0,932	284,0	11	
<small>Low credenza unit delivered flat packed as standard, if required factory assembled a surcharge applies / Box livré démonté; majoration box monté / Zerlegt geliefert. Zuschlag für aufgebauten Box 284 PTS</small>										

ME = Melamine / Mélamine / Melamin
V = Glass / Verre / Glas
C = Chrome frame / Structure en chrome / Gestell verchromt
E = Full extension / Extraction totale / Vollauszug

W	D	H	CODE	PTS	OPTIONS (PTS)	CBM	KGS	PARCELS
L	P	H	REF.		OPTIONS (PTS)	MC	KG	COLIS
B	T	H	ART. NR.		VARIANTEN (PTS)	M ³	KG	KOLLI

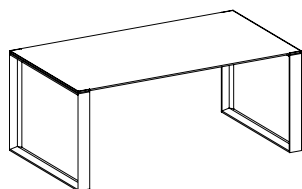

Melamine desk or table
Bureau plateau mélaminé
Schreibtisch Melamin

				ME	C			
180	100	74,8	X7S41	1996	+757	0,318	69,5	4
200	100	74,8	X7S61	2021	+757	0,332	74,0	4
220	100	74,8	X7S81	2047	+757	0,364	78,5	4

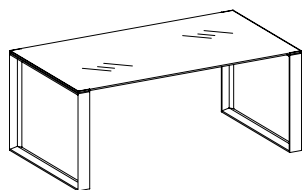

Glass desk or table
Bureau plateau en verre
Schreibtisch Glas

				V	C			
180	100	75,5	X7S51	2473	+757	0,370	124,5	4
200	100	75,5	X7S71	2599	+757	0,384	141,0	4
220	100	75,5	X7S91	2724	+757	0,398	157,5	4

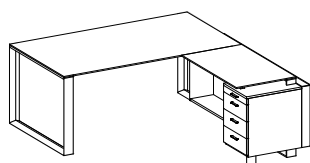

Melamine desk with RH return unit supported on combination unit
Bureau mélaminé avec retour droite, caisson porteur et conteneur multiservice
Schreibtisch Melamin mit Ansatz Tisch rechts mit Multifunktion-Box

				ME	C	E			
190	210	74,8	X7C21	4419	+880	+147	0,832	178,0	11
210	210	74,8	X7C23	4445	+880	+147	0,846	182,6	11
230	210	74,8	X7C25	4507	+880	+147	0,860	187,2	11

Low credenza unit delivered flat packed as standard, if required factory assembled a surcharge applies / Box livré démonté; majoration box monté / Zerlegt geliefert.
Zuschlag für aufgebauten Box 284 PTS

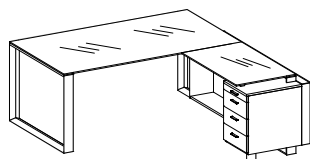

Glass desk with RH return unit supported on combination unit
Bureau en verre avec retour droite, caisson porteur et conteneur multiservice
Schreibtisch Glas mit Ansatz Tisch rechts mit Multifunktion-Box

				V	C	E			
190	210	75,5	X7C31	4928	+880	+147	0,904	254,0	11
210	210	75,5	X7C33	5056	+880	+147	0,918	270,6	11
230	210	75,5	X7C35	5214	+880	+147	0,932	287,2	11

Low credenza unit delivered flat packed as standard, if required factory assembled a surcharge applies / Box livré démonté; majoration box monté / Zerlegt geliefert.
Zuschlag für aufgebauten Box 284 PTS

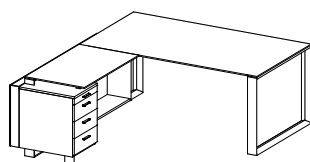

Melamine desk with LH return unit supported on combination unit
Bureau mélaminé avec retour gauche, caisson porteur et conteneur multiservice
Schreibtisch Melamin mit Ansatz Tisch links mit Multifunktion-Box

				ME	C	E			
190	210	74,8	X7C22	4419	+880	+147	0,832	178,0	11
210	210	74,8	X7C24	4445	+880	+147	0,846	182,6	11
230	210	74,8	X7C26	4507	+880	+147	0,860	187,2	11

Low credenza unit delivered flat packed as standard, if required factory assembled a surcharge applies / Box livré démonté; majoration box monté / Zerlegt geliefert.
Zuschlag für aufgebauten Box 284 PTS

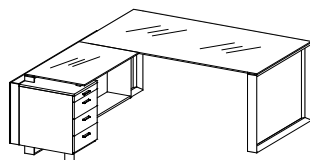

Glass desk with LH return unit supported on combination unit
Bureau en verre avec retour gauche, caisson porteur et conteneur multiservice
Schreibtisch Glas mit Ansatz Tisch links mit Multifunktion-Box

				V	C	E			
190	210	75,5	X7C32	4928	+880	+147	0,904	254,0	11
210	210	75,5	X7C34	5056	+880	+147	0,918	270,6	11
230	210	75,5	X7C36	5214	+880	+147	0,932	287,2	11

Low credenza unit delivered flat packed as standard, if required factory assembled a surcharge applies / Box livré démonté; majoration box monté / Zerlegt geliefert.
Zuschlag für aufgebauten Box 284 PTS

ME = Melamine / Mélamine / Melamin
V = Glass / Verre / Glas
C = Chrome frame / Structure en chrome / Gestell verchromt
E = Full extension / Extraction totale / Vollauszug

Accessories
Accessoires
Zubehör

W	D	H	CODE		OPTIONS (PTS)	CBM	KGS	PARCELS
L	P	H	REF.	PTS	OPTIONS (PTS)	MC	KG	COLIS
B	T	H	ART. NR.		VARIANTEN (PTS)	M ³	KG	KOLLI

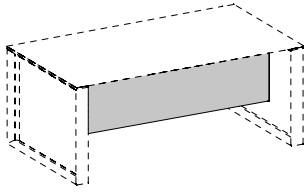

Melamine modesty panel

Voile de fond mélamine pour bureau

Knieblende aus Melamin für Schreibtisch

180	18	35	X7FP1	215		0,021	8,7	2
200	18	35	X7FP2	222		0,021	9,6	2
220	1,8	35	X7FP3	227		0,023	10,5	2

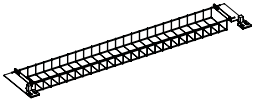

Cable basket for desks

Grille passe-câbles pour bureau



Kabelkörbe für Schreibtisch

150,3	15,5	6,5	COGRT180	144		0,023	2,5	2
170,3	15,5	6,5	COGRT200	147		0,026	2,7	2
190,3	15,5	6,5	COGRT220	151		0,028	2,9	2

Supplied with brackets to fit to end beams

Avec supports pour fixation sur poutres

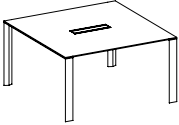
Mit Halterungen zur Befestigung an den Trägern

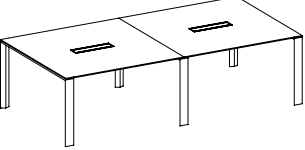
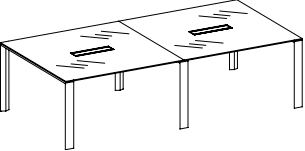
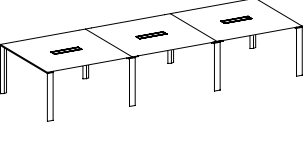
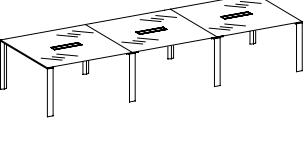
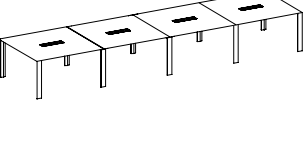
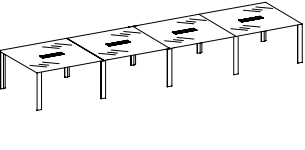
	W	D	H	CODE	PTS	OPTIONS (PTS)	CBM	KGS	PARCELS	
	L	P	H	REF.		OPTIONS (PTS)	MC	KG	COLIS	
	B	T	H	ART. NR.		VARIANTEN (PTS)	M ³	KG	KOLLI	
	Melamine single-section table Table réunion en mélamine Konferenztisch aus Melamin									
					ME	C				
	140	140	74,8	X7R01	2261	+719	0,395	62,0	5	
160	140	74,8	X7R04	2317	+719	0,409	70,5	5		
	Glass single-section table Table réunion en verre Konferenztisch mit Glasplatte									
					V	C				
	140	140	75,5	X7R11	3115	+719	0,415	115,0	5	
160	140	75,5	X7R14	3332	+719	0,445	132,5	5		
	Melamine boardroom table, 2 sections Table de réunion 2 secteurs en mélamine Konferenztisch mit 2 Platten aus Melamin									
					ME	C				
	280	140	74,8	X7R02	3983	+1078	0,658	116,0	9	
320	140	74,8	X7R05	4113	+1078	0,686	131,0	9		
	Glass boardroom table, 2 sections Table de réunion 2 secteurs en verre Konferenztisch mit 2 Platten aus Glas									
					V	C				
	280	140	75,5	X7R12	5690	+1078	0,698	222,0	9	
320	140	75,5	X7R15	6143	+1078	0,758	255,0	9		
	Melamine boardroom table, 3 sections Table de réunion 3 secteurs en mélamine Konferenztisch mit 3 Platten aus Melamin									
					ME	C				
	420	140	74,8	X7R03	5725	+1438	0,921	167,5	13	
480	140	74,8	X7R06	5901	+1438	0,963	190,0	13		
	Glass boardroom table, 3 sections Table de réunion 3 secteurs en verre Konferenztisch mit 3 Platten aus Glas									
					V	C				
	420	140	75,5	X7R13	8285	+1438	0,981	326,5	13	
480	140	75,5	X7R16	8944	+1438	1,071	376,0	13		
	Melamine boardroom table, 4 sections Table de réunion 4 secteurs en mélamine Konferenztisch mit 4 Platten aus Melamin									
					ME	C				
	560	140	74,8	X7R07	7467	+1796	1,184	219,0	17	
640	140	74,8	X7R08	7690	+1796	1,240	249,0	17		
	Glass boardroom table, 4 sections Table de réunion 4 secteurs en verre Konferenztisch mit 4 Platten aus Glas									
					V	C				
	560	140	75,5	X7R17	10880	+1796	1,264	431,0	17	
640	140	75,5	X7R18	11748	+1796	1,384	497,0	17		

V = Glass / Verre / Glas

ME = Melamine / Mélamine / Melamin

C = Chrome frame / Structure en chrome / Gestell verchromt

Loop frame - meeting & boardroom

Pied Closed - Table de réunion

Kufengestell - Konferenztische

	W	D	H	CODE	PTS	OPTIONS (PTS)	CBM	KGS	PARCELS
	L	P	H	REF.	PTS	OPTIONS (PTS)	MC	KG	COLIS
	B	T	H	ART. NR.		VARIANTEN (PTS)	M ³	KG	KOLLI
	Melamine boardroom table, 2 sections Table de réunion 2 secteurs en mélamine Konferenztisch mit 2 Platten aus Melamin								
	320	140	74,8	X7R25	ME 3883	C +1136	0,620	135,5	9
	Glass boardroom table, 2 sections Table de réunion 2 secteurs en verre Konferenztisch mit 2 Platten aus Glas								
	320	140	75,5	X7R35	V 5910	C +1136	0,692	259,5	9
	Melamine boardroom table, 3 sections Table de réunion 3 secteurs en mélamine Konferenztisch mit 3 Platten aus Melamin								
	480	140	74,8	X7R26	ME 5621	C +1516	0,875	197,0	13
	Glass boardroom table, 3 sections Table de réunion 3 secteurs en verre Konferenztisch mit 3 Platten aus Glas								
	480	140	75,5	X7R36	V 8664	C +1516	0,983	383,0	13
	Melamine boardroom table, 4 sections Table de réunion 4 secteurs en mélamine Konferenztisch mit 4 Platten aus Melamin								
	640	140	74,8	X7R27	ME 7361	C +1895	1,130	258,5	17
	Glass boardroom table, 4 sections Table de réunion 4 secteurs en verre Konferenztisch mit 4 Platten aus Glas								
	640	140	75,5	X7R37	V 11418	C +1895	1,274	506,5	17
	Cable basket for 2-section or longer tables Grille passe-câbles pour table de réunion avec plusieurs secteurs Kabelkörbe für Konferenztische zum Weiterverbau								
	90,3	15,5	6,5	COGRV140	135		0,015	1,55	2
	110,3	15,5	6,5	COGRV160	134		0,018	1,75	2
	Supplied with mounting brackets for fitting to the cable boxes under the flaps Avec supports pour fixation aux tops access Mit Halterungen zur Befestigung an Kabelkörbe der Flip-Top								

V = Glass / Verre / Glas

C = Chrome frame / Structure en chrome / Gestell verchromt

W	D	H	CODE		OPTIONS (PTS)	CBM	KGS	PARCELS
L	P	H	REF.	PTS	OPTIONS (PTS)	MC	KG	COLIS
B	T	H	ART. NR.		VARIANTEN (PTS)	M ³	KG	KOLLI

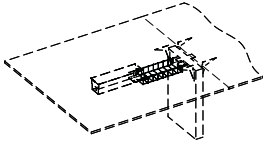

Cable basket for 2-section or longer tables - order two units per middle leg

Grille passe-câbles pour table de réunion avec plusieurs secteurs et pied intermédiaire

Kabelkörbe für Konferenztische mit Mittelfuß zum Weiterverbau

50,3	15,5	6,5	COGRM001	124		0,010	1,15	2
------	------	-----	----------	-----	--	-------	------	---

Supplied with mounting brackets for fitting to the cable box under the flap and middle leg

Avec supports pour fixation aux tops access et au pied intermédiaire

Mit Halterungen zur Befestigung an Kabelkörbe der Flip-Top und an Mittelfuß

PEDESTALS

designed by Quadrifoglio Group



CARCASS / STRUCTURE / KORPUSFARBE

Carcass and drawer fronts made of 18mm easy to clean scratch-resistant anti-reflective melamine faced chipboard (MFC). Drawer fronts and top finished with 1.5mm ABS impact resistant edges with radius corners.

Top, sol, côtés, fond et façades tiroirs/classeurs en aggloméré ép. 18 mm, revêtus en mélamine antireflet, anti-rayures et lavable. Top et façade tiroir/classeur avec chants en ABS ép. 1,5 mm antichoc sur les 4 cotés en teinte avec coins rayonnés.

Deckel, Boden, Seiten, Rücken- und Frontschubladen/HR aus 18 mm starkem Holzkonglomerat mit reflexfreier, kratzfreier und waschbarer Melaminbeschichtung. Obere und vordere Schublade / HR 4-seitig umrandet mit stoßfestem ABS in 1,5 mm Stärke mit abgerundeten Kanten.

Finishes

Finitions

Ausführungen

								
White Blanc Weiss	Grey Gris Grau	Beech Hêtre Buche	Whitened Elm Orme Blanc Ulme Weiß	Oak Chêne Eiche hell	Concrete Béton Beton	Elm Orme Ulme	Eucalyptus Eucalyptus Eukalyptus	Canaletto Walnut Noyer Canaletto Nuss Canaletto
		* Carcass only * Uniquement pour le corps * nur für Korpus						
Silver Aluminium Silber	Anthracite linen Tissu gris Leinen grau							

CASTORS / ROULETTES / ROLLEN

- 580mm high pedestals: four ø50mm twin wheel swivel castors made of black nylon with steel threaded bolt.
- 585mm high pedestals (complete with pen drawer): four embedded ø52mm swivel castors made of black nylon
- 580mm high pedestals: four ø60mm twin wheel swivel castors made of silver nylon with non-marking grey polyurethane rubber. With brake. Steel threaded bolt
- Mobile pedestals fitted with a file drawer include a fifth ø35mm twin wheel castor made of black nylon with steel threaded bolt.
- Caissons H.58 cm avec quatre roulettes doubles multidirectionnelles, diamètre 50 mm, en polyamide noir, avec tige de fixation en acier.
- Caissons H.58,5 cm (avec tirette plumier) avec quatre roulettes multidirectionnelles, diamètre 52 mm, en polyamide noir avec glissement à rouleaux.
- Caissons H.58 cm avec quatre roulettes doubles, diamètre 60 mm, en nylon finition alu, avec frein et bande de roulement en caoutchouc polyuréthane gris anti-taches. Tige de fixation en acier.
- Châssis classeur avec 5eme roulette double, diamètre 35 mm, en polyamide noir, avec tige de fixation en acier.
- Rollcontainer H. 58 cm, mit vier Doppelrollen, Durchmesser 50 mm, aus schwarzem Polyamid.
- Rollcontainer H. 58,5 cm (mit Utensilienfach), mit vier Rollen, Durchmesser 52 mm, aus schwarzem Polyamid.
- Rollcontainer H. 58 cm, mit vier Doppelrollen, Durchmesser 60 mm, aus silberfarbenem Nylon, mit brems- und schmutzabweisender grauer Polyurethan-Gummilauffläche.
- Rahmenklassierer mit Sattelkupplung, Durchmesser 35 mm, Polyamid schwarz, mit Stahlbefestigungsstift.

DRAWER BOXES / TIROIRS / SCHUBLADEN

- Drawer sides are made of grey PVC faced 18mm chipboard, bottom made of matching 3mm grey melamine faced chipboard. As an optional extra drawer boxes can be made from epoxy powder coated 0.7mm steel sheet metal.
- File drawers without bottom: pull-out frames for suspension files made from epoxy powder coated 0.8mm steel sheet metal.
- File drawers with bottom: frames for suspension files made of folded and welded epoxy powder coated ø5mm steel wire.
- Pen drawer supplied with grey plastic moulded tray.

Usable drawer box size
Dimensions utiles intérieures tiroirs
Innenmaße der Schubladen

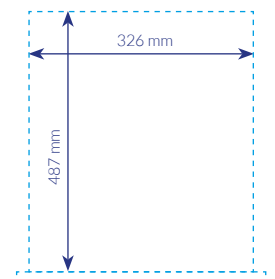

- Côtés des tiroirs standard en aggloméré ép. 18 mm, revêtus en PVC finition grise, travaillés à folding et fond en aggloméré ép. 3 mm revêtu en mélamine finition alu. En option, côtés et fond en tôle d'acier ép. 0,7 mm, verni à poudre époxy.
- Châssis classeur à extraction, tiroir dossier suspendu en tôle d'acier ép. 0,8 mm verni à poudre époxy.
- Panier pour dossier suspendu en fil d'acier, diamètre 5 mm, plié, soudé et verni à poudre époxy.
- Tirette plumier avec bac en plastique imprimée grise.
- Schubladenblenden aus 18 mm starkem Holzkonglomerat, mit silbergrauer PVC-Beschichtung, 3 mm starke Holzkonglomeratboden mit Silbermelaminbeschichtung. Optional: Seiten und Boden aus 0,7 mm starkem Stahlblech, epoxidpulverbeschichtet.
- Herausnehmbare Aktenrahmen, Aktenhalter, aus 0,8 mm starkem Stahlblech, mit Epoxidpulvern lackiert.
- Hängerregister aus Stahldraht, Durchmesser 5 mm, gefaltet, geschweißt und epoxidpulverbeschichtet.
- Materialauszug aus Kunststoff grau.

“Basic” pedestals Caissons modèle Basic Container Modell Basic

LOCK / SERRURE / SCHLOSS

Central locking with two safety folding keys with plastic head. Drawer interlock only single drawer opening at a time

Serrure anti-basculement et jeu de deux clés pliables à fermeture simultanée.

Schloss mit Kippschutz und Unfallschutz-Faltschlüssel mit gleichzeitiger Verriegelung (2 Stück).

RUNNERS / RAILS / FÜHRUNGEN

- PVC faced and metal drawer boxes, 80% extension roller runners made of epoxy powder coated moulded sheet metal, with safety stop mechanism. As an optional extra soft close is available on both PVC and metal drawers, offers silent, low impact drawer closing.
- Pen drawer with partial extension roller runners made from epoxy powder coated moulded sheet metal, with safety stop mechanism. Soft close is never available on pen drawers.
- Pull-out frames for suspension files with ball bearing runners made of zinc plated 2mm sheet metal, with safety stop mechanism.
- Tiroirs en pvc et tiroirs en métal avec rails à rouleaux, à extraction partielle, en tôle imprimée vernie à poudre époxy avec butée d'arrêt pour prévenir la sortie accidentelle. Système “soft” en option pour tiroirs en pvc ou pour tiroirs en métal avec fermeture ammortie e sans bruit (sauf pour la tirette plumier).
- Tirette plumier avec rails à rouleaux, à extraction partielle, en tôle imprimée vernie à poudre époxy avec arrêt afin de prévenir la sortie accidentelle.
- Châssis classeur à extraction, dossier suspendu, avec rails à billes à extraction totale, en tôle galvanisée ép. 2 mm, avec butée d'arrêt pour prévenir la sortie accidentelle.
- PVC- und Metallschubladen mit Rollenführungen, mit Teilauszug, aus gepresstem, mit Epoxidpulvern beschichtetem Blech mit Anschlag zur Vermeidung von unbeabsichtigtem Verschütten. Softclosing optional, sowohl bei PVC- als auch bei Metallschubladen, für ein geräuschloses, weiches Schließen (außer beim Utensilienfach).
- Utensilienfach mit Rollenführungen, mit Teilauszug, aus gepresstem Blech, lackiert mit Epoxidpulvern.
- Ausziehbare Aktenrahmen, mit Kugellagerschlitten, voll ausziehbar, aus 2 mm starkem, verzinktem Blech, mit Anschlag gegen unbeabsichtigtes Verschütten.

HANDLES / POIGNÉES / GRIFFE

Standard ABS handles

Poignée ABS standard

Standard ABS Griff

look



Silver (J)
Aluminium (J)
Silber (J)

White (JB)
Blanc (JB)
Weiss (JB)

Shadow grey (JR)
Gris ombre (JR)
Dunkelgrau (JR)

Optional metal handles - a surcharge applies, 5 Pts per handle

Poignée métallique en option, + 5 pts pour chaque poignée

Optionaler Metallgriff - 5 Pts Aufpreis

Zen



Silver (Z)
Aluminium (Z)
Silber (Z)

White (A)
Blanc (A)
Weiss (A)

Chrome (Y)
Chromé (Y)
Verchromt (Y)

Shadow grey (Q)
Gris ombre (Q)
Dunkelgrau (Q)

+ PTS 5

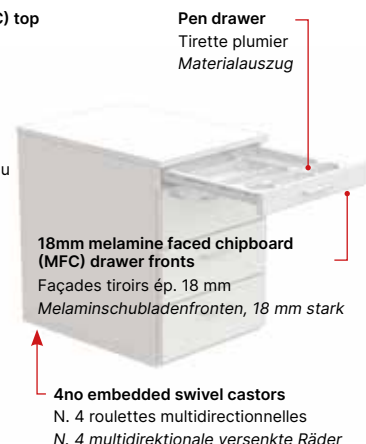
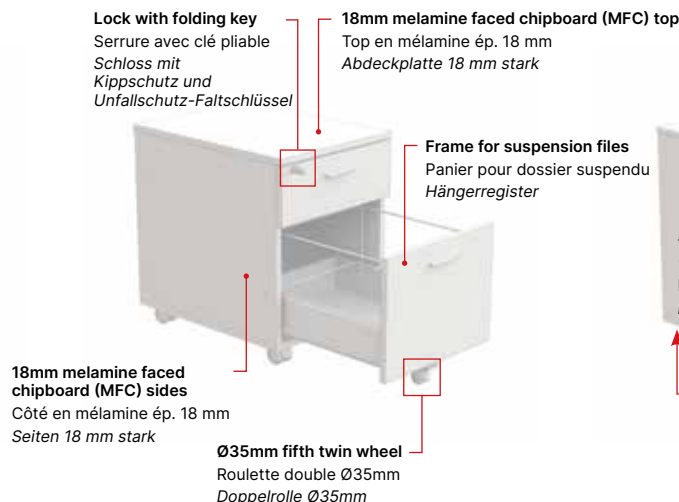
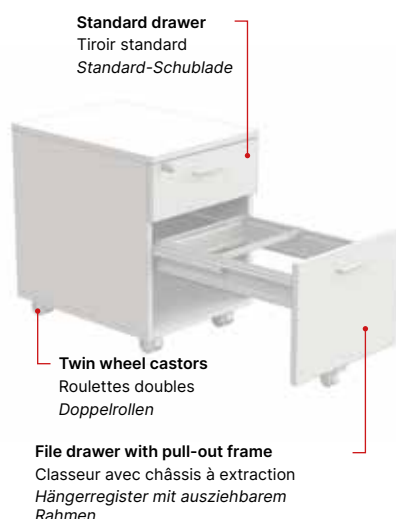

CARCASS / STRUCTURE / KORPUSFARBE

Carcass and drawer fronts made of 18mm easy to clean scratch-resistant anti-reflective melamine faced chipboard (MFC). Drawer fronts and top finished with 1.5mm ABS impact resistant edges with radius corners. All other parts are edged using melamine. Available in melamine or lacquered melamine.

Top, sol, côtés, fond et façades tiroirs/classeurs en aggloméré ép. 18 mm, revêtus en mélamine antireflet, anti-rayures et lavable. Top et façade tiroir/classeur avec chants en ABS ép. 1,5 mm antichoc sur les 4 cotés en teinte avec coins rayonnés. Tout disponible dans les finitions en mélamine ou mélamine laqué mat.

Deckel, Boden, Seiten, Rücken- und Frontschubladen/HR aus 18 mm starkem Holzkonglomerat mit reflexfreier, kratzfester und waschbarer Melaminbeschichtung. Oberseite und Schubladen-/Klassifikatorfront 4-seitig umrandet mit stoßfestem ABS in 1,5 mm starken mit abgerundeten farblichen Kanten. Die restlichen Komponenten sind mit passendem Papier besäumt. Alle Teile sind in der Ausführung Melamin bzw. matt lackiert verfügbar.

Melamine Mélamine Melamin

								
White Blanc Weiss	Grey Gris Grau	Beech Hêtre Buche	Whitened Elm Orme Blanc Ulme Weiß	Oak Chêne Eiche hell	Concrete Béton Beton	Elm Orme Ulme	Eucalyptus Eucalyptus Eukalyptus	Canaletto Walnut Noyer Canaletto Nuss Canaletto
		* Carcass only * Uniquement pour le corps * nur für Korpus						
Silver Aluminium Silber	Anthracite linen Tissu gris Leinen grau							

Lacquered Laqué Lackiert

							
White Blanc Weiss	Grey White Blanc Gris Grauweiss	Silk Grey Gris Soie Seidengrau	Light Beige Beige clair Beige Hell	Beige Beige Beige	Beige Grey Gris Beige Beigegrau	Dark Brown Marron foncé Dunkelbraun	Burnt Orange Orange brûlé Verbrannte Orange
							
Ocher Jaune moutard Ockergelb	Orange Orange Orange	Flame Red Rouge Feu Feuerrot	Purple Red Rouge Pourpre Purpurrot	Black Red Rouge foncé Schwarz Rot	Sapphire Blue Bleu Saphire Saphirblau	Cobalt Blue Bleu Cobalt Kobaltblau	Pigeon Blue Bleu Pigeon Tauben Blau
							
Ocean Blue Bleu Océan Ozeanblau	Pine Green Vert pin Kieferngrün	Olive Green Vert olive Olivgrün	Telegrey 4 Telegris 4 Telegrau 4	Grey Gris Grau	Umbra Grey Gris Ombre Umbragrau	Traffic Black Noir Signalisation Verkehrsschwarz	

Production lead time: 5 weeks exclusive of delivery time. Apart from the shown finish options any RAL color can be made to order.

Délai de fabrication: 5 semaines; tous les finitions RAL sont disponibles sur requête

Lieferzeit: 5 Wochen; zusätzlich zu den vorgeschlagenen Lackierungen sind alle Ausführungen der RAL-Skala verfügbar

Depending on the surface the color may vary slightly from the reference (RAL / NCS) provided.

En fonction de la surface, la couleur peut varier légèrement par rapport à la référence (RAL / NCS) fournie.

Je nach Oberfläche kann die Farbe in Bezug auf die RAL/NCS Referenz abweichen

“Plus” pedestals Caissons modèle Plus Container Modell Plus

CASTORS / ROULETTES / ROLLEN

- 580mm high pedestals: four ø60mm twin wheel swivel castors made of silver nylon with non-marking grey polyurethane rubber. With brake. Steel threaded bolt.
- 585mm high pedestals (complete with pen drawer): four embedded ø52mm swivel castors made of black nylon.
- Mobile pedestals fitted with a file drawer include a fifth ø35mm twin wheel castor made of black nylon with steel threaded bolt.
- Caisson H. 58,5 avec quatre roulettes doubles, diamètre 60 mm, en nylon noir, avec frein et avec bande de roulement en en caoutchouc grise anti-taches. Tige de fixation en acier.
- Caisson H. 58,5 avec tirette plumier, avec quatre roulettes intégrées multidirectionnelles, diamètre 52 mm, en polyamide noir, avec glissement à rouleaux.
- Châssis classeur avec 5eme roulette double, diamètre 35 mm, en polyamide noir, avec tige de fixation en acier.
- Container H. 58 cm mit vier Doppelrollen, Durchmesser 60 mm, aus silberfarbenem Nylon, mit brems- und schmutzabweisender grauer Polyurethan-Gummilauffläche.
- Container H. 58,5 cm mit Schreibwarenschublade, mit vier versenkten, multidirektionalen Rollen, Durchmesser 52 mm, aus schwarzem Polyamid.
- Rahmenklassierer mit Sattelkupplung, Durchmesser 35 mm, Polyamid schwarz, mit Stahlbefestigungsstift.

DRAWER BOXES / TIROIRS / SCHUBLADEN

Drawer boxes feature 0.8mm epoxy powder coated steel sheet metal sides and bottom.

File drawers: frames for suspension files made from epoxy powder coated steel plates fixed together using nylon joints.

Côtés et fond des tiroirs en tôle d'acier ép. 0,8 mm, vernie à poudre époxy.

Châssis pour DS en profil plat d'acier, verni à poudre époxy et liés par de joints en nylon.

Schubladenseiten und -boden aus 0,8 mm starkem Stahlblech, lackiert mit Epoxidpulvern.

Hängerregister, aus Flachstahl-Profilen, epoxidpulverbeschichtet und mit Nylonverbindungen verbunden.

Usable drawer box size

Dimensions utiles intérieures tiroirs

Innenmaße der Schubladen

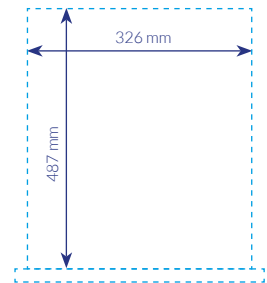

LOCK / SERRURE / SCHLOSS

Central locking with two safety folding keys with plastic head. Drawer interlock only single drawer opening at a time

Serrure anti-basculement et jeu de deux clés pliables à fermeture simultanée.

Schloss mit Kippschutz und Unfallschutz-Faltschlüssel mit gleichzeitiger Verriegelung (2 Stück).

RUNNERS / RAILS / FÜHRUNGEN

- Metal drawer boxes, 100% extension ball bearing runners made of zinc plated 2mm sheet metal, with safety stop mechanism and soft close for silent, low impact drawer closing.
- Pen drawer with partial extension roller runners made from epoxy powder coated moulded sheet metal, with safety stop mechanism. Soft close is never available on pen drawers.
- Tiroirs en métal avec rails à billes cachés à extraction totale, en tôle galvanisée ép. 2 mm, avec butée d'arrêt pour prévenir la sortie accidentelle et système "soft" intégré pour la fermeture ammortie et sans bruit (sauf pour la tirette plumier).
- Tirette plumier avec rails à rouleaux, à extraction partielle, en tôle imprimée vernie à poudre époxy avec arrêt afin de prévenir la sortie accidentelle.
- Metallschubladen mit verdeckter Kugellagerschiene, mit Vollauszug, aus 2 mm starkem, verzinktem Stahlblech, mit Anschlag gegen unbeabsichtigtes Verschütten und eingebautem Softsystem für ein sanftes und geräuschloses Schließen (außer Utensilienfach).
- Utensilienfach mit Rollenführungen, mit Teilauszug, aus gepresstem Blech, lackiert mit Epoxidpulvern.

HANDLES / POIGNÉES / GRIFFE

Standard metal handles

Poignée métallique standard

Standard Metallgriff

Zen



Silver (Z)
Aluminium (Z)
Silber (Z)

Optional metal handles - a surcharge applies, 5 Pts per handle

Poignée métallique en option, + 5 pts pour chaque poignée

Optionaler Metallgriff - 5 Pts Aufpreis

Zen



White (A)
Blanc (A)
Weiss (A)

Chrome (Y)
Chromé (Y)
Verchromt (Y)

Shadow grey (Q)
Gris ombre (Q)
Dunkelgrau (Q)

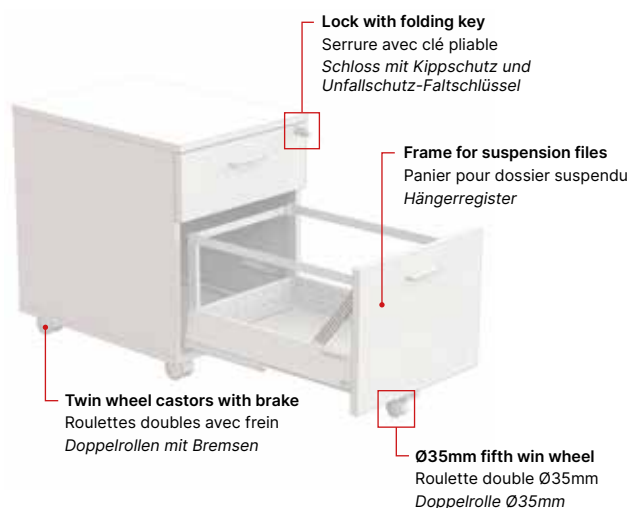
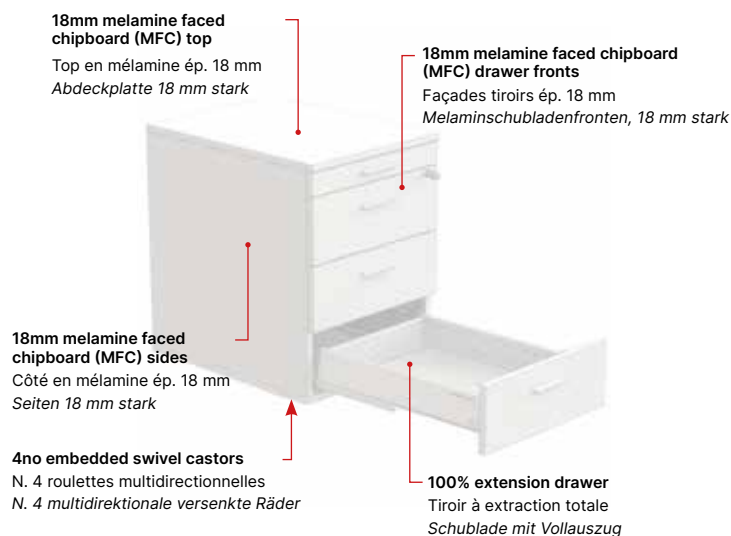

Metal mobile pedestals Caissons mobiles en métal Metallcontainer

CARCASS / STRUCTURE / KORPUSFARBE

Reinforced 1mm steel sheet metal top to sit on it (90 kg max). Carcass and drawer fronts made of 0.8mm steel sheet metal. Structural frame made of 1.5mm steel sheet metal. 5mm radius edges. The full metal surface is epoxy powder coated. Concealed finger pull on both sides of the drawer.

Top en tôle d'acier, ép. 1 mm, renforcé pour soutenir jusqu'à 90 Kg. Côtés, fond, dos et façade en tôle d'acier ép. 0,8 mm. Structure portante en tôle d'acier ép. 1,5 mm. Tout avec chants arrondis rayon 5 mm et verni à poudre époxy. Façades sans poignée mais ouvrable dans la partie latérale du tiroir.

Deckel aus Stahlblech, 1 mm stark, für eine Tragfähigkeit bis zu 90 kg. Boden-, Seiten-, Rücken- und Frontschubladen aus Stahlblech, 0,8 mm stark. Tragkonstruktion aus 1,5 mm starkem Stahlblech. Mit abgerundeten Kanten Radius 5 mm und Epoxid-Pulverbeschichtung. Fronten mit seitlichem Griff.

Finishes

Finitions

Ausführungen

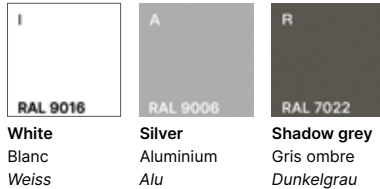

CASTORS / ROULETTES / ROLLEN

Four ø36mm twin wheel swivel castors made of black nylon with steel threaded bolt. File drawer supplied with ø25mm fifth castor.

Quatre roulettes doubles, diamètre 36 mm, en polyamide noir, avec tige de fixation en acier. Classeur avec 5ème roulette diamètre 25 mm.

Vier Doppelrollen, Durchmesser 36 mm, aus schwarzem Polyamid, mit Stahlbefestigungsstift. Hängeregister mit zusätzlicher Sicherheitsrolle Durchmesser 25 mm.

DRAWER BOXES / TIROIRS / SCHUBLADEN

Drawer boxes feature 0.8mm epoxy powder coated steel sheet metal sides and bottom.

File drawers: frames for suspension files made from epoxy powder coated steel plates fixed together using nylon joints.

Côtés et fond des tiroirs en tôle d'acier ép. 0,8 mm, verni à poudre époxy.

Châssis pour DS en profil plat d'acier, verni à poudre époxy et liés par de joints en nylon.

Schubladenseiten und -boden aus 0,8 mm starkem Stahlblech, lackiert mit Epoxidpulvern.

Hängeregister, aus Flachstahl-Profilen, epoxidpulverbeschichtet und mit Nylonverbindungen verbunden.

Usable drawer box size
Dimensions utiles intérieures tiroirs
Innenmaße der Schubladen

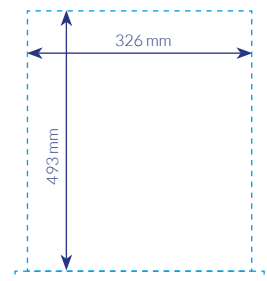

LOCK / SERRURE / SCHLOSS

Central locking with two safety folding keys with plastic head. Drawer interlock only single drawer opening at a time

Serrure anti-basculement et jeu de deux clés pliables à fermeture simultanée.

Schloss mit Kippschutz und Unfallschutz-Faltschlüssel mit gleichzeitiger Verriegelung (2 Stück).

RUNNERS / RAILS / FÜHRUNGEN

Partial extension roller runners made of epoxy powder coated moulded sheet metal, with safety stop mechanism.

Glissement à rouleaux à extraction partielle, en tôle imprimée verni à poudre époxy avec butée d'arrêt pour prévenir la sortie accidentelle.

Teilauszugsrollenführungen aus epoxidpulverbeschichtetem Pressblech mit Anschlag gegen unbeabsichtigtes Verschütten.

Polyurethane foam seat pad (optional extra) upholstered in B01 fabric (see fabric folder) - production lead time: 3 weeks exclusive of delivery time

Coussin (en option) en polyuréthane expansé revêtu en tissu B01 (voir nuancier tissus) - délai de fabrication: 3 semaines

Polyurethanschäumkissen (optional) Bezug Stoff Kat. B01 (siehe Stoffkarte) - produktionszeit: 3 Wochen

0.8mm steel sheet metal drawer fronts

Façades tiroirs en tôle d'acier ép. 0,8 mm

Schubladenfronten aus 0,8 mm starkem Stahlblech

Lock with folding key

Serrure avec clé pliable

Schloss mit Kippschutz und Unfallschutz-Faltschlüssel

0.8mm steel sheet metal side

Côté en tôle d'acier ép. 0,8 mm

Seite aus Stahlblech 0,8 mm stark

ø36mm twin wheel castors

Roulettes doubles ø36mm

Doppelrollen ø36mm

Standard drawer box in steel sheet metal

Tiroir standard en tôle d'acier

Standard-Stahlblechschublade

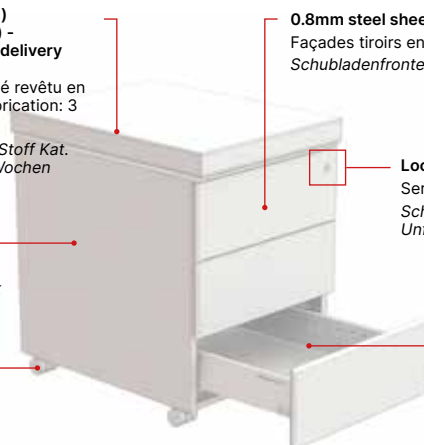

CARCASS / STRUCTURE / KORPUSFARBE

Carcass, drawer fronts and door made of 18mm easy to clean scratch-resistant anti-reflective melamine faced chipboard (MFC). Drawer fronts, back, top, bottom and door finished with 1.5mm ABS impact resistant edges with radius corners.

Top, côtés, fonds et façades tiroirs en aggloméré ép. 18 mm, revêtus en mélamine antireflet, anti-rayures et lavable. Top, fond, dos de finition, façades tiroirs avec chants en ABS ép. 1,5 mm antichoc sur les 4 côtés en teinte avec coins rayonnés.

Deckel, Boden, Seiten, Rücken- und Frontschubladen/HR aus 18 mm starkem Holzkonglomerat mit reflexfreier, kratzester und waschbarer Melaminbeschichtung. Obere und vordere Schublade / HR 4-seitig umrandet mit stoßfestem ABS in 1,5 mm Stärke mit abgerundeten Kanten.

POCKET HINGED DOOR / PORTE / TÜR

The pocket door features anti-corrosion treated metal hinges allowing 105° door opening as well as 2mm zinc plated sheet metal ball bearing runners enabling the door to slide inside the CPU section. ABS handle available in a paint finish.









Porte avec charnières à ouverture 105° réalisées en tôle imprimée contre l'abrasion et avec rails à billes en tôle galvanisée ép. 2 mm sur glissière intérieure à côté de la niche support UC. Bouton en ABS verni.

Tür mit Scharnieren mit 105° Öffnung aus gepresstem und korrosionsgeschütztem Blech und mit Kugelführungen aus verzinktem Blech, 2 mm, damit sie wieder in die Seite des CPU-Raums eindringen kann. Knopf aus ABS lackiertem.

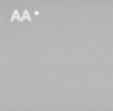
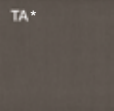
Finishes

Finitions

Ausführungen

					* Carcass only * Uniquement pour le corps * nur für Korpus
White Blanc Weiss	Grey Gris Grau	Beech Hêtre Buche	Silver Aluminium Silber	Anthracite linen Tissu gris Leinen grau	
					
Oak Chêne Eiche hell	Concrete Béton Beton	Elm Orme Ulme	Eucalyptus Eucalyptus Eukalyptus	Canaletto Walnut Noyer Canaletto Nuss Canaletto	

CASTORS / ROULETTES / ROLLEN

Four ø75mm twin wheel swivel castors made of grey polypropylene with non-marking grey polyurethane rubber. Two castors come with brake. Metal plate with steel threaded bolt.

Quatre roulettes pivotantes, dont deux avec frein, diamètre 75 mm, en polypropylène finition gris, avec support en métal verni, bande de roulement en caoutchouc grise anti-taches et plaque avec tige de fixation en acier.

Vier Doppellenrollen, davon zwei mit Feststeller, Durchmesser 75 mm, aus grauem Polypropylen, mit lackiertem Metallträger aus Druckguss, schmutzabweisender grauer Polyurethan-Gummlauffläche und Platte mit Stahlbefestigungsstift.

DRAWER BOXES / TIROIRS / SCHUBLADEN

- Drawer sides are made of grey PVC faced 18mm chipboard, bottom made of matching 3mm grey melamine faced chipboard. As an optional extra drawer boxes can be made from epoxy powder coated 0.7mm steel sheet metal.
- File drawers without bottom: pull-out frames for suspension files made from epoxy powder coated 0.8mm steel sheet metal.
- File drawers with bottom: frames for suspension files made of folded and welded epoxy powder coated ø5mm steel wire.
- Pen drawer supplied with grey plastic moulded tray.
- Côtés des tiroirs standard en aggloméré ép. 18 mm, revêtus en PVC finition grise, travaillés à folding et fond en aggloméré ép. 3 mm revêtu en mélamine finition alu. En option, côtés et fond en tôle d'acier ép. 0,7 mm, verni à poudre époxy.
- Châssis classeur à extraction, tiroir dossier suspendu en tôle d'acier ép. 0,8 mm verni à poudre époxy.
- Panier pour dossier suspendu en fil d'acier, diamètre 5 mm, plié, soudé et verni à poudre époxy.
- Tirette plumier avec bac en plastique imprimée grise.
- Schubladenblenden aus 18 mm starkem Holzkonglomerat, mit silbergrauer PVC-Beschichtung, 3 mm starke Holzkonglomeratboden mit Silbermelaminbeschichtung. Optional: Seiten und Boden aus 0,7 mm starkem Stahlblech, epoxidpulverbeschichtet.
- Herausnehmbare Aktenrahmen, Aktenhalter, aus 0,8 mm starkem Stahlblech, mit Epoxidpulvern lackiert.
- Hängerregister aus Stahldraht, Durchmesser 5 mm, gefaltet, geschweißt und epoxidpulverbeschichtet.
- Materialauszug aus Kunststoff grau.

Mobile combination unit

Desserte

Funktionsschrank

RUNNERS / RAILS / FÜHRUNGEN

Partial extension roller runners made of epoxy powder coated moulded sheet metal, with safety stop mechanism. As an optional extra soft close is available on both PVC and metal drawers, offers silent, low impact drawer closing (soft close not available on pen drawers).

Glissement à rouleaux à extraction partielle, en tôle imprimée vernie à poudre époxy avec butée d'arrêt pour prévenir la sortie accidentelle. Système "soft" en option pour tiroirs en pvc ou pour tiroirs en métal avec fermeture amortie e sans bruit (sauf pour la tirette plumier).

Teilauszugsrollenführungen aus epoxidpulverbeschichtetem Pressblech mit Anschlag gegen unbeabsichtigtes Verschütten. Optionales Softsystem, sowohl bei PVC- als auch bei Metallschubladen, für ein leises, weiches Schließen (außer beim Utensilienfach).

HANDLES / POIGNÉES / GRIFFE

Standard metal handles

Poignée métallique standard

Standard Metallgriff

look



Silver (J)
Aluminium (J)
Silber (J)

White (JB)
Blanc (JB)
Weiss (JB)

Optional metal handles - a surcharge applies, 5 Pts per handle

Poignée métallique en option, + 5 pts pour chaque poignée

Optionaler Metallgriff - 5 Pts Aufpreis

Zen



+ PTS 5

Silver (Z)
Aluminium (Z)
Silber (Z)

White (A)
Blanc (A)
Weiss (A)

Chrome (Y)
Chromé (Y)
Verchromt (Y)

Shadow grey (Q)
Gris ombre (Q)
Dunkelgrau (Q)

pop



+ PTS 5

Silver (P)
Aluminium (P)
Silber (P)

Chrome (K)
Chromé (K)
Verchromt (K)

CABLE MANAGEMENT / CÂBLAGE / VERKABELUNG

Two ø60mm portholes on the top and one on the bottom complete with chrome effect ABS grommets.

Deux trous passe-câbles sur le top et sur le dos, diamètre 60 mm, avec obturateur et bouchons en ABS verni effet chromé.

Zwei Kabeldurchlässe (1x oben und 1x unten), Durchmesser 60 mm, mit Buchsen und Abdeckkappen in ABS-lackiertem Chrom-Effekt.

ø60mm grommets

Obturbateurs passe-câbles en ABS ø60mm
Kabeldurchführung ø60 mm in ABS

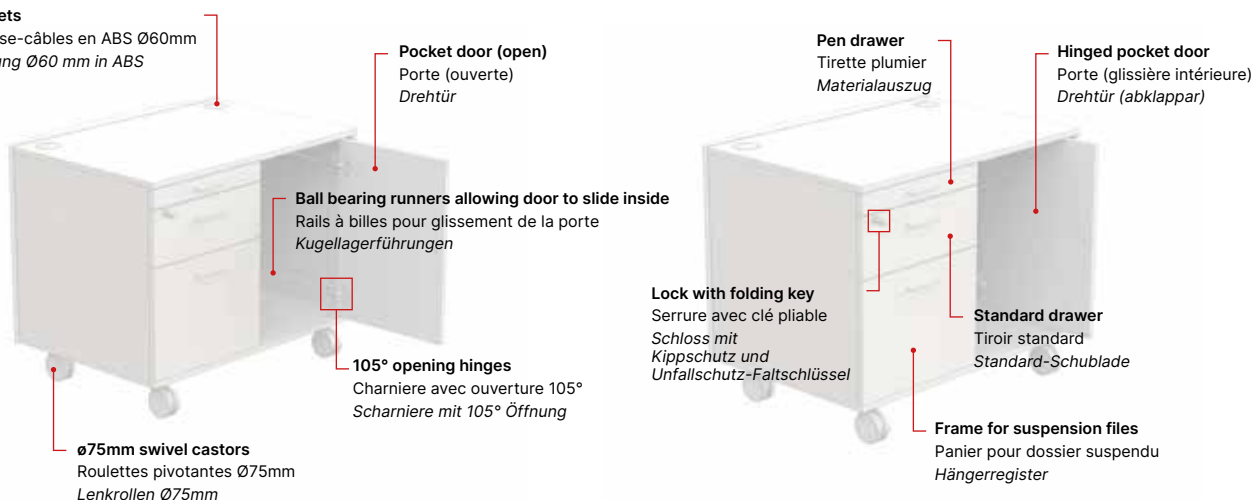

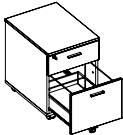
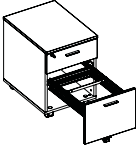
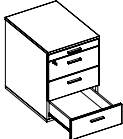
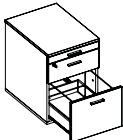
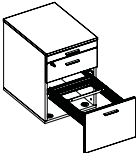

	W	D	H	CODE	PTS	OPTIONS (PTS)	CBM	KGS	PARCELS	
	L	P	H	REF.		OPTIONS (PTS)	MC	KG	COLIS	
	B	T	H	ART. NR.		VARIANTEN (PTS)	M ³	KG	KOLLI	
	3-drawer melamine mobile pedestal Caisson mobile 3 tiroirs Rollcontainer mit 3 Laden									
	42	56	58	IDCA003	P 311	B +31 M +95 S +158	0,179	26,1	1	
	PVC drawer boxes as standard, 80% extension slides Tiroirs en PVC à extraction partielle PVC Schubladen mit Teilauszug 4/5									
	2-drawer melamine mobile pedestal - file drawer with bottom Caisson mobile 2 tiroirs dont 1 d.s. Rollcontainer mit 1 Schublade und HR.									
	42	56	58	IDCA002	P 311	B +21 M +64 S +107	0,179	27,0	1	
	PVC drawer boxes as standard, 80% extension slides Tiroirs en PVC à extraction partielle PVC Schubladen mit Teilauszug 4/5									
	2-drawer melamine mobile pedestal - file drawer without bottom Caisson mobile 1 tiroir + 1 classeur à extraction totale Rollcontainer mit 1 Schublade und HR. Rahmen									
	42	56	58	IDCA001	P 384	B +10 M +31 S +52	0,179	27,0	1	
	PVC drawer boxes as standard, 80% extension slides Tiroirs en PVC à extraction partielle PVC Schubladen mit Teilauszug 4/5									
	3-drawer melamine mobile pedestal with pen drawer, on built-in castors Caisson mobile 3 tiroirs + tirette-plumier Rollcontainer mit 3 Laden und 1 Mat. Auszug, Rollen D.50mm, ohne Bremse									
	42	56	58,5	IDCAC03	P 357	B +31 M +95 S +158	0,199	27,1	1	
	PVC drawer boxes as standard, 80% extension slides Tiroirs en PVC à extraction partielle PVC Schubladen mit Teilauszug 4/5									
	2-drawer melamine mobile pedestal with pen drawer, on built-in castors - file drawer with bottom Caisson mobile 2 tiroirs dont 1 d.s. + tirette-plumier Rollcontainer mit 1 Lade und 1 Mat. Auszug und HR., Rollen D.50mm ohne Bremse									
	42	56	58,5	IDCAC02	P 357	B +21 M +64 S +107	0,199	28,1	1	
	PVC drawer boxes as standard, 80% extension slides Tiroirs en PVC à extraction partielle PVC Schubladen mit Teilauszug 4/5									
	2-drawer melamine mobile pedestal with pen drawer, on built-in castors - file drawer without bottom Caisson mobile 2 tiroirs+tirette plumier 1 tiroir plat + tirette + 1 classeur à extraction totale Rollcontainer mit 1 Lade + 1 Mat. Auszug und HR. Rahmen, Rollen D.50mm ohne Bremse									
	42	56	58,5	IDCAC01	P 435	B +10 M +31 S +52	0,199	28,1	1	
	PVC drawer boxes as standard, 80% extension slides Tiroirs en PVC à extraction partielle PVC Schubladen mit Teilauszug 4/5									

P = PVC drawer boxes / Tiroir PVC standard / Schublade PVC
 B = PVC drawer boxes with soft close / Tiroir PVC soft / Schublade PVC mit Softverschiebung
 M = Metal drawer boxes / Tiroir métal / Schublade Metall
 S = Metal drawer boxes with soft close / Tiroir métal soft / Schublade Metall mit Softverschiebung

"Basic" pedestals

Caissons modèle Basic

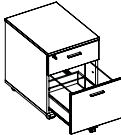
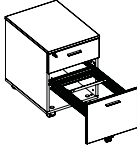
Container Modell Basic

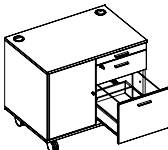
	W	D	H	CODE	PTS	OPTIONS (PTS)	CBM	KGS	PARCELS	
	L	P	H	REF.	PTS	OPTIONS (PTS)	MC	KG	COLIS	
	B	T	H	ART. NR.		VARIANTEN (PTS)	M ³	KG	KOLLI	
	3-drawer melamine mobile pedestal on lockable castors Caisson mobile avec système de blocage, 3 tiroirs Rollcontainer 3 Schubladen mit Vollauszug, Rollen Ø 60 mm mit Bremse									
	42	56	58	KQCA003	392	P +31 B +95 M +158 S	0,163	26,0	1	
	<small>PVC drawer boxes as standard, 80% extension slides Tiroirs en PVC à extraction partielle PVC Schubladen mit Teilauszug 4/5</small>									
	2-drawer melamine mobile pedestal on lockable castors - file drawer with bottom Caisson mobile 1 tiroir + tiroir D.S. Rollcontainer 1 Schublade + 1 Hr. mit Rollen Ø 60 mm mit Bremse									
	42	56	58	KQCA002	392	P +21 B +64 M +107 S	0,163	26,0	1	
	<small>PVC drawer boxes as standard, 80% extension slides Tiroirs en PVC à extraction partielle PVC Schubladen mit Teilauszug 4/5</small>									
	2-drawer melamine mobile pedestal on lockable castors - file drawer without bottom Caisson mobile 1 tiroir + classeur à extraction totale Rollcontainer 1 Schublade + 1 Hr. mit Vollauszug, Rollen Ø 60 mm mit Bremse									
	42	56	58	KQCA001	489	P +10 B +31 M +52 S	0,163	26,0	1	
	<small>PVC drawer boxes as standard, 80% extension slides Tiroirs en PVC à extraction partielle PVC Schubladen mit Teilauszug 4/5</small>									
	Mobile combination unit includes a 3-drawer pedestal with pen drawer as well as a ventilated CPU compartment - lockable castors Desserte mobile avec système de blocage, 3 tiroirs et niche support UC Sideboard 3 Schubladen + 1 Schreibstiftablage + 1 PC Fach mit Rollen Ø 60 mm mit Bremse									
	82	59	69	KLMS003	1171	P +31 B +95 M +158 S	0,170	44,0	1	
	<small>PVC drawer boxes as standard, 80% extension slides - non-locking pocket door Tiroirs en PVC à extraction partielle; porte sans serrure PVC Schubladen mit Teilauszug 4/5; Tür ohne Schloß</small>									
	Mobile combination unit includes a 2-drawer pedestal with pen drawer as well as a ventilated CPU compartment, file drawer with bottom - lockable castors Desserte mobile avec système de blocage, 1 tiroir + 1 ds + 1 tirette plumier et niche support UC Sideboard 1 Schublade + 1 Schreibstiftablage + 1 Hr. + 1 PC Fach mit Rollen Ø 60 mm mit Bremse									
	82	59	69	KLMS002	1171	P +21 B +64 M +107 S	0,170	44,0	1	
	<small>PVC drawer boxes as standard, 80% extension slides - non-locking pocket door Tiroirs en PVC à extraction partielle; porte sans serrure PVC Schubladen mit Teilauszug 4/5; Tür ohne Schloß</small>									
	3-drawer melamine mobile pedestal with Zen metal handles Caisson mobile 3 tiroirs à extraction totale avec système anti-basculement Rollcontainer 3 Metall Schubladen mit Vollauszug und antikippssystem, Metallgriffe									
	42	56	58	X8CA003	632	LA +280	0,159	26,1	2	
	<small>Full extension metal drawer boxes with soft close and anti-tilt, lockable castors Tiroirs en métal à extraction totale, fermeture "soft" et anti-basculement, roulettes avec système de blocage Metallschubladen mit Vollauszug und antikippssystem, Soft-System, Rollen mit Bremse</small>									

P = PVC drawer boxes / Tiroir PVC standard / Schublade PVC

B = PVC drawer boxes with soft close / Tiroir PVC soft / Schublade PVC mit Softverschiebung

M = Metal drawer boxes / Tiroir métal / Schublade Metall

S = Metal drawer boxes with soft close / Tiroir métal soft / Schublade Metall mit Softverschiebung

LA = Lacquered / Laqué / Lackiert

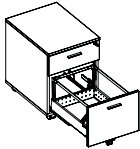
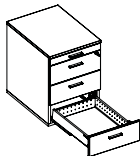
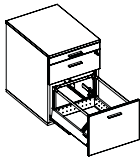
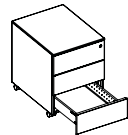
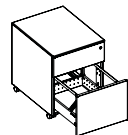
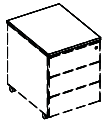
	W	D	H	CODE	PTS	OPTIONS (PTS)	CBM	KGS	PARCELS	
	L	P	H	REF.		OPTIONS (PTS)	MC	KG	COLIS	
	B	T	H	ART. NR.		VARIANTEN (PTS)	M ³	KG	KOLLI	
	2-drawer melamine mobile pedestal with Zen metal handles - file drawer with bottom Caisson mobile 1 tiroir + tiroir D.S. à extraction totale avec système anti-basculement Rollcontainer 1 Metall Schublade + 1 HR., Metallgriffe									
	42	56	58	X8CA002	531	LA +280	0,158	26,1	2	
	Full extension metal drawer boxes with soft close and anti-tilt, lockable castors Tiroirs en métal à extraction totale, fermeture "soft" et anti-basculement, roulettes avec système de blocage Metallschubladen mit Vollauszug und antikippsystem, Soft-System, Rollen mit Bremse									
	3-drawer melamine mobile pedestal with pen drawer, with Zen metal handles Caisson mobile 3 tiroirs + tirette à extraction totale avec système anti-basculement Rollcontainer 3 Metall Schubladen mit Vollauszug und antikippsystem + 1 Schreibstiftablage, Metallgriffe									
	42	56	58,5	X8CAC03	604	LA +304	0,177	27,1	2	
	Full extension metal drawer boxes with soft close and anti-tilt Tiroirs en métal à extraction totale, fermeture "soft" et anti-basculement Metallschubladen mit Vollauszug und Antikippsystem, Soft-System									
	2-drawer melamine mobile pedestal with pen drawer, with Zen metal handles - file drawer with bottom Caisson mobile 1 tiroir + tirette + tiroir D.S. à extraction totale avec système anti-basculement Rollcontainer 1 Metall Schubladen + 1 Schreibstiftablage + 1 HR., Metallgriffe									
	42	56	58,5	X8CAC02	496	LA +304	0,177	27,1	2	
	Full extension metal drawer boxes with soft close and anti-tilt Tiroirs en métal à extraction totale, fermeture "soft" et anti-basculement Metallschubladen mit Vollauszug und Antikippsystem, Soft-System									
	3-drawer metal mobile pedestal Caisson métal mobile 3 tiroirs Metall Rollcontainer mit 3 Laden									
	42	54	54	COCM003	M 396		0,120	21,5	1	
	2-drawer metal mobile pedestal Caisson métal mobile 2 tiroir dont 1 d.s. Metall Rollcontainer mit 1 Lade und HR.									
	42	54	54	COCM002	M 396		0,120	21,5	1	
	Optional 18mm melamine top for mobile metal pedestals Dessus de finition ép. 18 mm pour caisson métallique mobile Abdeckplatte T.60 für Metall Container auf Rollen									
	43	54	1,8	ISSO056	55		0,020	5,6	1	

Accessories
Accessoires
Zubehör

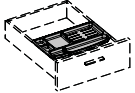
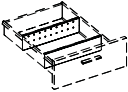
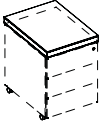
	W	D	H	CODE		OPTIONS (PTS)	CBM	KGS	PARCELS
	L	P	H	REF.	PTS	OPTIONS (PTS)	MC	KG	COLIS
	B	T	H	ART. NR.		VARIANTEN (PTS)	M ³	KG	KOLLI
	Black PVC drop-in pen tray for both melamine and metal pedestals Plumier interne pour tiroir Schreibstiftablage								
	35	20	2,2	ACPOCA2	15		0,002	0,3	1
	Divider for metal drawer boxes - 1 unit Separateur horizontal pour tiroirs métal Trennungen für Metall Schubladen								
				ACME001	33		0,001	0,5	1
	Fabric covered foam seat pad for both melamine and metal pedestals Coussin pour caisson Kissen für Container								
	42	56	5	IDCUCA01	112		0,012	0,3	1
	Available in B01 fabric Disponible en tissu B01 Erhältlich in Stoff B01								